

# VE1120 Series PIR Detector Installation Sheet

EN DA DE ES FI FR IT NL NO PL PT SV

1

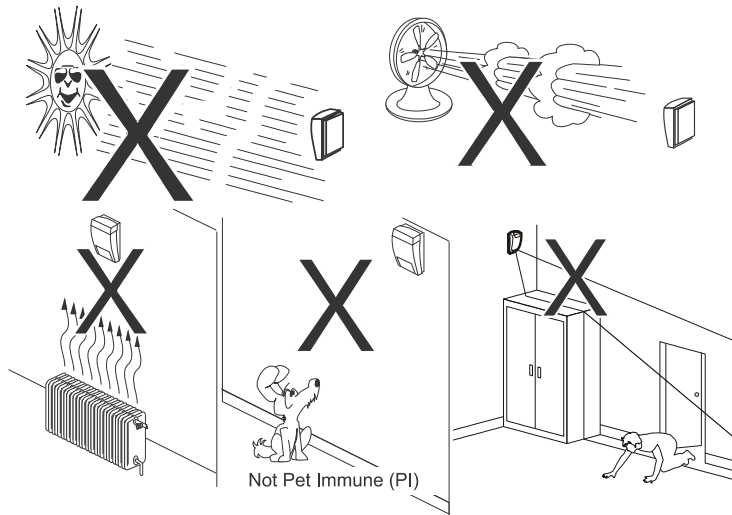

2

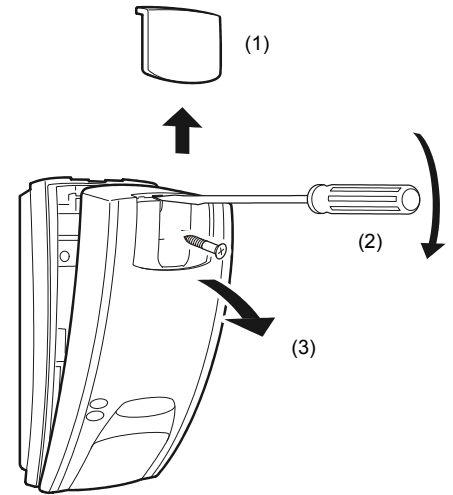

3

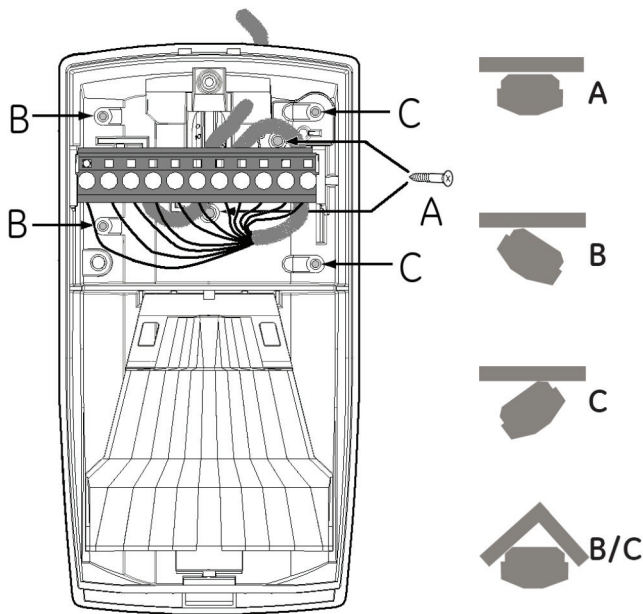

4

## 20 m range (65 ft. 7 in.)

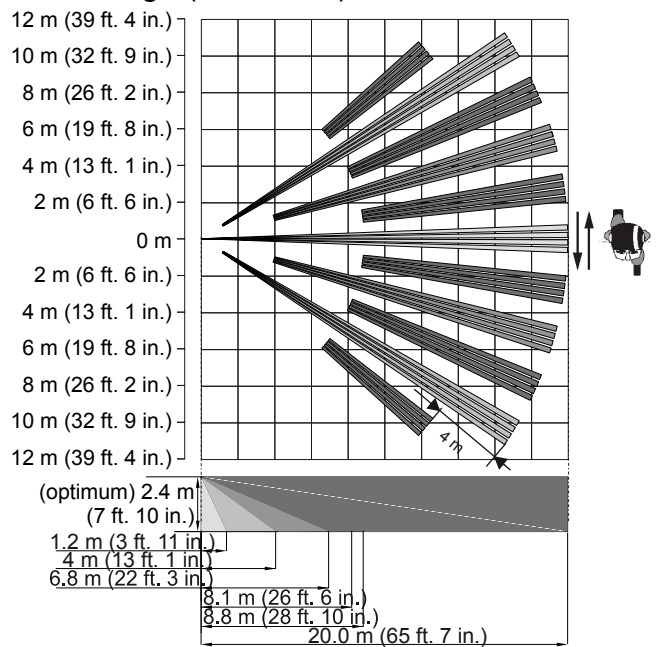

VE1120

VE1120AM

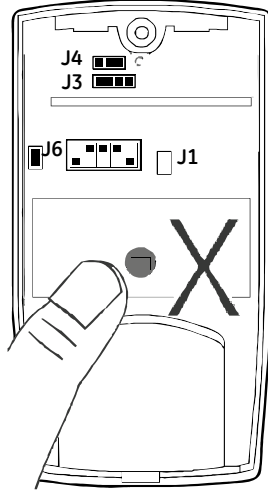
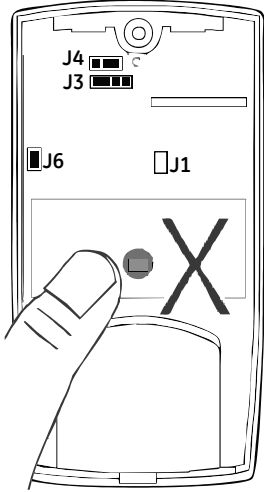

J1: Not used

J3 and J4: See Figure 7.

J6:

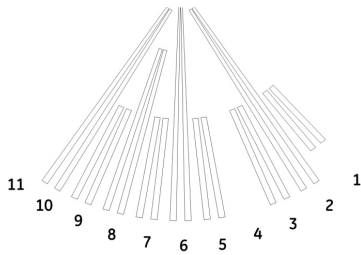
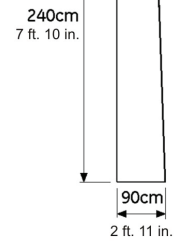
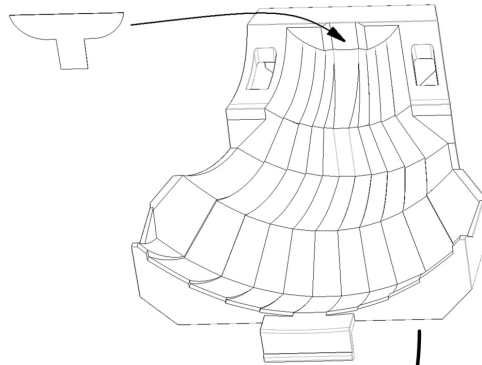
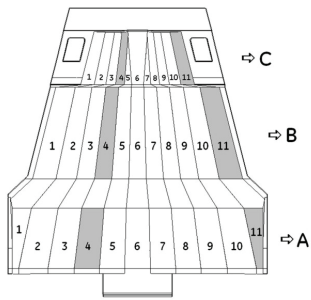
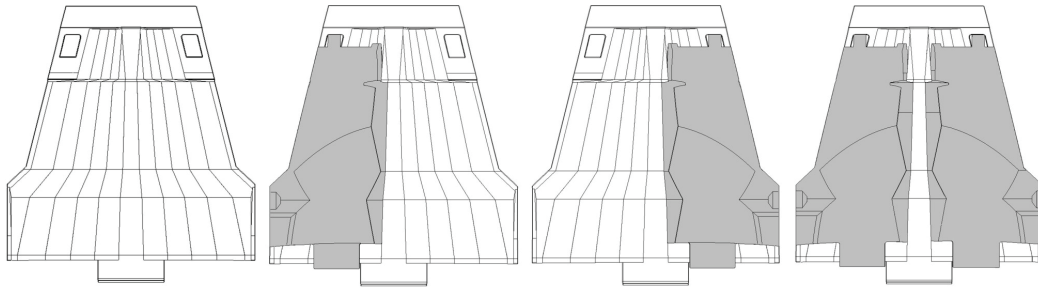
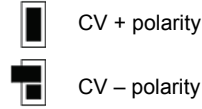

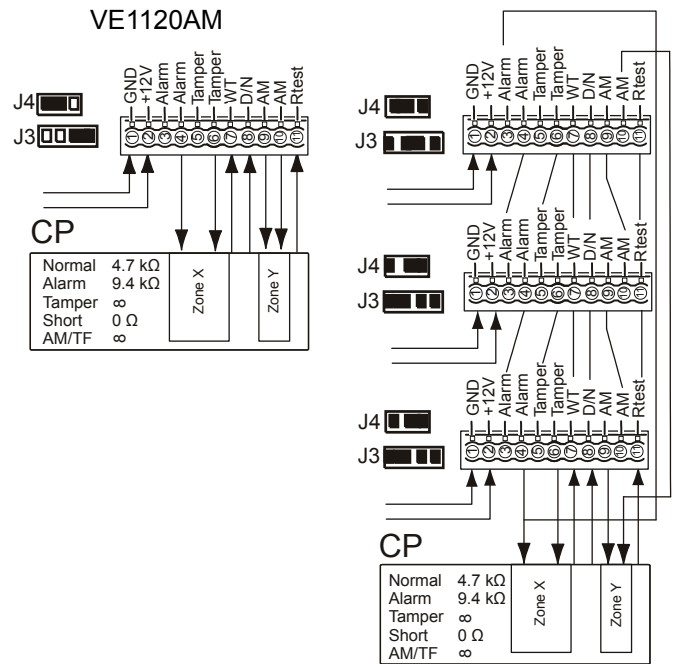
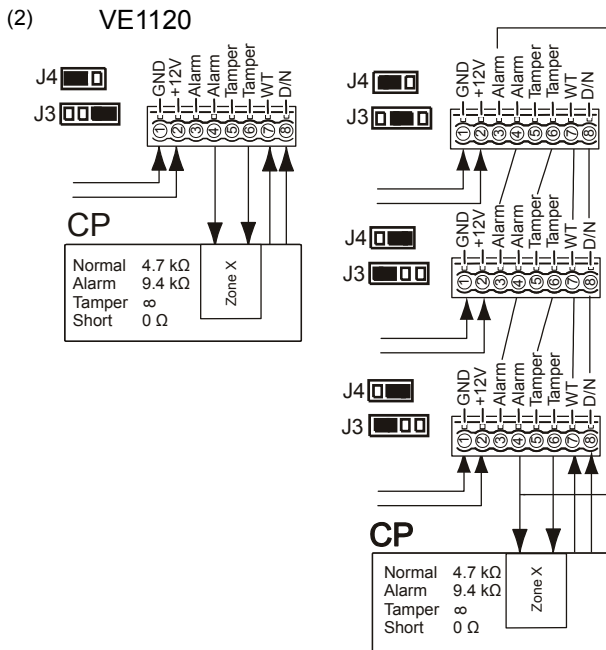
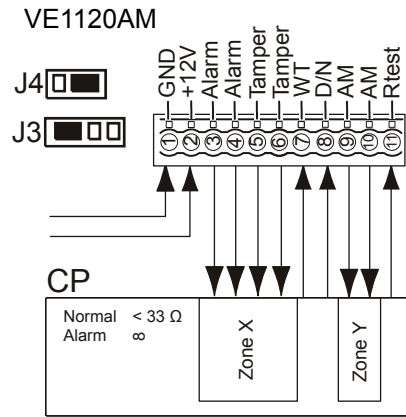
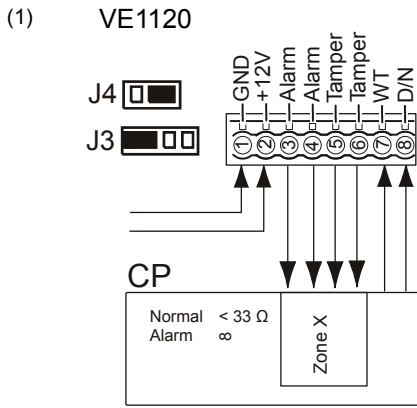

## EN: Installation Sheet

### Introduction

The VE1120 series includes the VE1120 PIR and VE1120AM PIR-AM motion sensors. They have a patented mirror, pyro, and signal processing technology.

**Note:** VE1120AM has not been evaluated by UL/cUL.

### Installation guidelines

The technology used in these detectors resists false alarm hazards. However, avoid potential causes of instability (see Figure 1) such as:

- Direct sunlight on the detector
- Strong draughts onto the detector
- Heat sources within the detector field of view
- Animals within the detector field of view
- Obscuring the detector field of view with large objects, such as furniture
- Objects within 50 cm (20 in.) of the anti-masking (AM) detector

- Installing two detectors facing each other and less than 50 cm (20 in.) apart (only AM detectors)

### Installing the detector

Figure 7 legend

Item	Description
(1)	Standard connection (factory default)
(2)	Dual loop connection
CP	Control panel
WT	Walk test
AM	Antimasking
D/N	Day/night
Rtest	Remote test

#### To install the detector:

1. Lift off the custom insert and remove the screw (see Figure 2, step 1).
2. Using a screwdriver, carefully prise open the detector (see Figure 2, steps 2 and 3).
3. Fix the base to the wall between 1.8 and 3.0 m (5.9 and 9.8 ft.) from the floor. For flat mounting use a minimum of

two screws (DIN 7998) in positions A. For corner-mounting use screws in positions B or C (Figure 3). To install a pry-off tamper, use position A or C.

**Note:** Using the pry-off tamper has not been evaluated by UL/cUL.

4. Wire the detector (see Figures 3 and 7).  
**UL/cUL installations:** All wiring must be made according to National Electrical Code, NFPA70, and CSA C22.1, Canadian Electrical Code Part I, Safety Standards for Electrical Installations.
5. Select the desired jumper and DIP switch settings (see Figure 5). See “Jumper settings” below for more information.
6. Remove the blinders and add the stickers, if required (see Figure 6 for an example).
7. For ceiling-mount applications that require a 90° coverage use the SB01 swivel-mount bracket.  
**Note:** Using the swivel-mount bracket has not been evaluated by UL/cUL. Ceiling mount application has not been evaluated by UL/cUL.
8. Close the cover.
9. Insert the screw and place the custom insert.

For EN 50131 Grade 3 installations, do not use mounting position B.

## Jumper settings

See Figure 5 for the jumper locations in the detector.

**J1: Not used**

**J3 and J4: Dual loop setting**

This sets the alarm and tamper relays. It allows you to connect the detector to any control panel. Use jumpers 3 and 4. See Figure 7.

Use Remote Test (RT) to test the detector from the control panel. The detector will activate the Alarm relay if the test result is positive, and the AM relay if the test result is negative.

**J6: Polarity setting of the control voltage (CV)**

On (factory default):

- The detector is in Day mode (system disarmed) when the D/N input is connected to GND (terminal 1)
- The detector is in Night mode (system armed) when the D/N input is connected to +12 V (terminal 2)
- The detector is in Walk Test Off mode (LEDs are disabled) when the WT input is connected to GND (terminal 1)
- The detector is on Walk Test On mode (LEDs are enabled) when the WT input is connected to +12 V (terminal 2)

Off:

- The detector is in Day mode (system disarmed) when the D/N input is connected to +12 V (screw terminal 2).
- The detector is in Night mode (system armed) when the D/N input is connected to GND (terminal 1).
- The detector is in Walk Test Off mode (LEDs are disabled) when the WT input is connected to +12 V (terminal 2).
- The detector is on Walk Test On mode (LEDs are enabled) when the WT input is connected to GND (terminal 1).

## D/N and WT functionality

The D/N input:

- Controls the LED functionality together with the WT input.
- Resets the alarm memory

- Controls the AM relay functionality during the NIGHT mode together with SW1.

The WT input controls the LED functionality together with the D/N input.

When the detector is in the Day mode and Walk Test On mode, the LEDs of the detector can be activated. See “LED indication” below for more information.

During the Night mode the LEDs are always switched off.

If a PIR intruder alarm is detected in the Night mode and the detector switches back to Day mode, the red LED starts flashing to indicate an alarm in memory.

The alarm memory is reset by switching the detector to Night mode.

## DIP switch settings

Factory default:

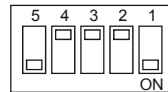

**SW 1: When to signal AM (anti-masking) or TF (technical fault) output**

On: Signals AM or TF only when the system is in Day mode (factory default).

Off: Always signals AM or TF during Day and Night mode.

**SW 2: AM sensitivity**

On: Selects a higher level of AM sensitivity. AM relay reacts within 6 seconds.

Off: Selects the standard AM sensitivity. AM relay reacts within 12 seconds (factory default).

**SW 3: Resetting the AM/TF output**

The system will only reset an AM alarm if it has ensured that the cause of the AM alarm has been removed. If the AM circuitry cannot return to its original reference levels, then either the detector is still masked or possibly has been damaged. The owner should then visually check that the detector is still fully functional.

On: Resets the AM or TF status 40 seconds after a PIR alarm.

Off: Resets the AM or TF status after a PIR alarm when the system is in Day and Walk Test mode. The yellow LED will blink quickly. When the system is in Night status, the yellow LED will turn off and the system is reset (factory default).

**SW 4: Signaling AM or TF output**

On: Signals AM on both the AM and Alarm relays. Signals TF on the AM relay only (EN 50131).

Off: Signals AM and TF on the AM relay (factory default).

**SW 5: Setting LEDs**

On: Enables both LEDs on the detector at all times (factory default).

Off: Puts both LEDs under the control of the Walk Test and Day/Night input. This activates the memory feature of the detector.

## LED indication

PIR	Red LED	Alarm relay	To reset
Start up		Closed	Automatically after 25 s

PIR	Red LED	Alarm relay	To reset
Low voltage		Open (Alarm)	Apply correct voltage
PIR intruder alarm		Open (Alarm)	Automatically after 3 s

PIR/AM	Red LED	Yellow LED	Alarm relay	AM relay	To reset
Start up			Closed	Closed	Automatically after 60 s
Low voltage			Open (Alarm)	Open (Alarm)	Apply correct voltage
PIR intruder alarm			Open (Alarm)		Automatically after 3 s
Latched PIR (Memory)					Switch to Night mode
AM alarm			Open* (Alarm)	Open (Alarm)	See DIP switch 3
After AM reset					Switch to Night mode
Technical fault				Open (Alarm)	Do a successful walk test

Continuously on    Normal blinking (1 Hz)  
 Fast blinking (4 Hz)

\* Depends on the setting of the DIP switch SW4.

## Specifications

	VE1120	VE1120AM
Detector	PIR	PIR with AM
Signal processing	V2E	
Range	20 m	
Optical	11 high-density mirror curtains	
Memory	Yes	
Input power For UL/cUL installations	9 to 15 VDC (12 V nominal) 10 to 15 VDC (12 V nominal)	
Peak-to-peak ripple	2 V (at 12 VDC)	
Detector start-up time	25 s	60 s
Normal current For UL/cUL installations	6.5 mA 0.078 W	10 mA —
Current in alarm	1.2 mA	3.8 mA
Maximum current (LED on)	11 mA	24 mA
Mounting height	1.8 to 3.0 m (5.9 ft. to 9.8 ft.)	
Target speed range	30 cm/s to 3 m/s (1 ft./s to 10 ft./s)	20 cm/s to 3 m/s (0.65 ft./s to 10 ft./s)
Alarm (NC) / Tamper relay characteristic	80 mA, 30 VDC, resistive	80 mA, 30 VDC
Pry-off tamper (not evaluated by UL/cUL)	Optional	Onboard (yes)
AM relay characteristic	—	80 mA at 30 VDC max.
PIR Alarm time	3 s	
Operating temperature For UL/cUL installations	-10 to +55°C (14 to 130°F) 0 to 49°C (32 to 120°F)	
Dimensions (H x W x D)	125 x 55 x 60 mm (4.92 x 2.16 x 2.36 in.)	125 x 65 x 60 mm (4.92 x 2.6 x 2.36 in.)

	VE1120	VE1120AM
Relative humidity	95% max. noncondensing (UL/cUL Installations)	
Weight	150 g	
IP/IK rating	IP30 IK02	

## Regulatory information

**Manufacturer** UTC Fire & Security Americas Corporation, Inc.  
1275 Red Fox Rd., Arden Hills, MN 55112-6943, USA  
Authorized EU manufacturing representative:  
UTC Fire & Security B.V.  
Kelvinstraat 7, 6003 DH Weert, Netherlands

**Certification**

**UL/cUL** The product must be connected to a listed burglar system compatible control unit or power supply unit, which provides a minimum 4 hours of standby power and has a voltage output between 10 and 15 VDC.

All wiring must be made according to National Electrical Code, NFPA70, and CSA C22.1, Canadian Electrical Code Part I, Safety Standards for Electrical Installations.

Perform walk test at least one per year.

Use only a listed power-limited supply.

VE1120AM has not been evaluated by UL/cUL.

**FCC** **Note:** This equipment has been tested and found to comply with the limits for a Class B digital device, pursuant to part 15 of the FCC Rules. These limits are designed to provide reasonable protection against harmful interference in a residential installation. This equipment generates, uses and can radiate radio frequency energy and, if not installed and used in accordance with the instructions, may cause harmful interference to radio communications. However, there is no guarantee that interference will not occur in a particular installation. If this equipment does cause harmful interference to radio or television reception, which can be determined by turning the equipment off and on, the user is encouraged to try to correct the interference by one or more of the following measures:

- Reorient or relocate the receiving antenna
- Increase the separation between the equipment and receiver
- Connect the equipment into an outlet on a circuit different from that to which the receiver is connected
- Consult the dealer or an experienced radio/TV technician for help

This device complies with part 15 of the FCC Rules. Operation is subject to the following two conditions: (1) This device may not cause harmful interference, and (2) this device must accept any interference received, including interference that may cause undesired operation.

**IC** This Class B digital apparatus complies with Canadian ICES-003.



2002/96/EC (WEEE directive): Products marked with this symbol cannot be disposed of as unsorted municipal waste in the European Union. For proper recycling, return this product to your local supplier upon the purchase of equivalent new equipment, or dispose of it at designated collection points. For more information see: [www.recyclethis.info](http://www.recyclethis.info).

## Contact information

[www.utcfireandsecurity.com](http://www.utcfireandsecurity.com) or [www.interlogix.com](http://www.interlogix.com)



## DA: Installationsvejledning

### Introduktion

VE1120-serien omfatter VE1120 PIR og VE1120AM PIR-AM-rumdetektorer. De har patenteret spejl, pyro og signalbehandlingsteknologi.

### Installationsvejledning

Den anvendte teknologi i disse detektorer er modstandsdygtig over for falske alarmer. Undgå imidlertid mulige årsager til ustabilitet (se Figur 1), f.eks.:

- Direkte sollys på detektoren
- Kraftig træk på detektoren.
- Varmekilder inden for detektorens synsfelt
- Dyr inden for detektorens synsfelt
- Blokering af detektorens synsfelt med store genstande som f.eks. møbler
- Genstand under 50 cm (20 in.) fra anti-maskeringsdetektor (AM)
- Installation af to detektorer mod hinanden og mindre end 50 cm (20 in.) fra hinanden (kun AM-detektorer)

### Installation af detektoren

Figur 7 symbolforklaring

Punkt	Beskrivelse
(1)	Standardtilslutning (fabriksstandard)
(2)	Dobbelt sløjfe-tilslutning
CP	Central
WT	Gangtest
MORGEN	Antimaskning
D/N	Dag/nat
Rtest	Fjernbetj test

#### Sådan installeres detektoren:

1. Tag dækpladen af og fjern skruen (se Figur 2, trin 1).
2. Åbn forsigtigt detektoren med en skruetrækker (Figur 2, trin 2 og 3).
3. Gør soklen fast til væggen mellem 1,8 og 3,0 m (5,9 og 9,8 ft.) fra gulvet. Til fladmontering anvendes mindst to skruer (DIN 7998) i position A. Til hjørnemontering anvendes skruer i position B eller C (Figur 3). Til at installere vægsabotagekontakt anvendes position A eller C.
4. Tilslut detektoren (se figur 3 og 7).
5. Vælg de ønskede jumper- og DIP-switch-indstillinger (se figur 5). Se "Jumper settings" på side 4, hvis du ønsker yderligere oplysninger.
6. Fjern afskærmningen og påsæt klæbemærker efter behov (se eksempel i Figur 6).
7. Til loftsmontering med 90 graders anvendelse benyttes SB01-svingmonteringskonsol.
8. Luk frontlågen.
9. Isæt skruen og anbring dækpladen.

Til EN 50131 Grade 3-installationer må monteringsposition B ikke anvendes.

### Jumper-indstillinger

Se jumpernes placeringer i detektoren i figur 5.

#### J1: Bruges ikke

#### J3 og J4: Dobbelt lækkeindstilling

Bruges til indstilling af alarm- og sabotagerelæ. Den giver dig mulighed for at tilslutte detektoren til et kontrolpanel. Brug jumpers 3 og 4. Se Figur 7.

Brug fjernstest (RT) til at afprøve detektoren fra kontrolpanelet. Detektoren aktiverer alarmrelæet, hvis testresultatet er positivt og AM-relæet, hvis testresultatet er negativt.

#### J6: Polaritetsindstilling af kontrolspænding (CV)

Til (fabriksstandard):

- Detektoren er i dagtilstand (system frakoblet), når D/N-input tilsluttes GND (terminal 1)
- Detektoren er i nattilstand (system tilkoblet), når D/N-input tilsluttes +12 V (terminal 2)
- Detektoren er i tilstanden gangtest fra (LED er deaktiveret), når WT-input tilsluttes GND (terminal 1)
- Detektoren er i tilstanden gangtest til (LED er aktiveret), når WT-input tilsluttes +12 V (terminal 2)

Fra:

- Detektoren er i dagtilstand (system frakoblet), når D/N-input tilsluttes +12 V (skrueterminal 2)
- Detektoren er i nattilstand (system tilkoblet), når D/N-input tilsluttes GND (terminal 1)
- Detektoren er i tilstanden gangtest fra (LED er deaktiveret), når WT-input tilsluttes +12 V (terminal 2)
- Detektoren er i tilstanden gangtest til (LED er aktiveret), når WT-input tilsluttes GND (terminal 1)

#### D/N- og WT-funktionalitet

D/N-input:

- Styre LED-funktionen sammen med WT-input.
- Nulstiller alarmhukommelsen
- Styre AM-relæfunktionen i tilstand NAT sammen med SW1.

WT-input styrer LED-funktionen sammen med D/N-input.

Når detektoren er i dagtilstand og gangtest er til, kan detektorens LED aktiveres. Se "LED indication" på side 4, hvis du ønsker yderligere oplysninger.

I nattilstand er LED altid slået fra.

Hvis der registreres en PIR-indbrudsalarm og detektoren skifter tilbage til dagtilstand, begynder den røde LED at blinke for at angive en alarm i hukommelsen.

Alarmhukommelsen nulstilles ved at skifte detektoren til nattilstand.

### Dipswitch-indstillinger

Fabriksstandard:

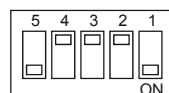

#### SW 1: Når signal AM (antimaskning) eller TF (teknisk fejl) udsendes

Til: Viser kun AM eller TF, når systemet er i dagtilstand (fabriksstandard).

Fra: Viser altid AM eller TF i nat- eller dagtilstand.

## SW 2: AM-følsomhed

Til: Vælger højere AM-følsomhed. AM-relæet reagerer i løbet af 6 sekunder.

Fra: Vælger standard AM-følsomhed. AM-relæet reagerer i løbet af 12 sekunder (fabriksstandard).

## SW 3: Nulstiller AM/TF-output

Systemet nulstiller kun en AM-alarm, hvis det har sikret, at årsagen til AM-alarmen er fjernet. Hvis AM-strømkredsen ikke kan vende tilbage til de originale referenceniveauer, så er detektoren enten maskeret eller måske beskadiget. Ejeren skal foretage visuel kontrol af, om detektoren stadig er fuld funktionsdygtig.

Til: Nulstiller AM- eller TF-status 40 sekunder efter PIR-alarm.

Fra: Nulstiller AM- eller TF-status efter en PIR-alarm, når systemet er i dag- og gangtesttilstand. Det gule LED blinker hurtigt. Når systemet er i natstatus, slukkes det gule LED og systemet nulstilles (fabriksstandard).

## SW 4: AM- eller TF-signal udsendes

Til: Viser AM på både AM- og alarmrelæet. Viser TF kun på AM-relæet (EN 50131).



Fra: Viser AM og TF på AM-relæet (fabriksstandard).









## SW 5: Indstilling af LED

Til: Aktiverer altid begge LED-indikatorer på detektoren (fabriksstandard).

Fra: Indstiller begge LED-indikatorer til at være styret af gangtest og dag/nat. Det aktiverer hukommelsesfunktionen i detektoren.

## LED-angivelse

PIR	Rød LED	Alarmrelæ	Til nulstilling
Start		Lukket	Automatisk efter 25 sek.
Lav spænding		Åben (alarm)	Anvend korrekt spænding
PIR-indbrudsalarm		Åben (alarm)	Automatisk efter 3 sek.

PIR/AM	Rød LED	Gul LED	Alarm-relæ	AM-relæ	Til nulstilling
Start			Lukket	Lukket	Automatisk efter 60 sek.
Lav spænding			Åben (alarm)	Åben (alarm)	Anvend korrekt spænding
PIR-indbrudsalarm			Åben (alarm)		Automatisk efter 3 sek.
Fastholdt PIR (hukommelse)					Skift til natteilstand
AM-alarm			Åben* (alarm)	Åben (alarm)	Se DIP-switch 3
Efter AM-nulstilling					Skift til natteilstand
Teknisk fejl				Åben (alarm)	Udfør gangtest uden fejl

 Løbende til  Normal blink (1 Hz)

 Hurtig blink (4 Hz)

\* Afhænger af indstilling af DIP-switch SW4.

## Specifikationer

	VE1120	VE1120AM
Detektor	PIR	PIR med AM
Signalbehandling	V2E	
Rækkevidde	20 m	
Optisk	11 spejlgardiner med høj densitet	
Hukommelse	Ja	
Input-strøm	9 til 15 V DC (12 V nominelt)	
Peak-to-peak ripple	2 V (ved 12 VDC)	
Detektoropstartstid	25 sek.	60 sek.
Normal strøm	6,5 mA	10 mA
Strøm ved alarm	1,2 mA	3,8 mA
Maks. strøm (LED til)	11 mA	24 mA
Monteringshøjde	1,8 til 3,0 m	
Indstilling af detekteringshastighed	30 cm/s til 3 m/s	20 cm/s til 3 m/s
Alarm (NC) / sabotagerelæegenskab	80 mA, 30 VDC, resistiv	80 mA, 30 VDC
Vægsabotagekontakten	Valgfri	Tilsluttet (ja)
AM-relæegenskaber	—	80 mA ved maks. 30 V
PIR-alarmtid	3 sek.	
Driftstemperatur	-10 to +55°C	
Mål (H x B x D)	125 x 55 x 60 mm	125 x 65 x 60 mm
Relativ luftfugtighed	maks. 95% ikke-kondenserende	
Vægt	150 g	
IP-/IK-klasse	IP30 IK02	

## Lovgivningsmæssig information

Producent UTC Fire & Security Americas Corporation, Inc.  
1275 Red Fox Rd., Arden Hills, MN 55112-6943, USA  
Virksomhedens autoriserede repræsentant i EU:  
UTC Fire & Security B.V.  
Kelvinstraat 7, 6003 DH Weert, Netherlands

Certificering



2002/96/EC (WEEE-direktiv): Produkter mærket med dette symbol må ikke bortskaffes som usorteret kommunalt affald i den Europæiske Union. For at opnå korrekt genbrug af dette produkt, skal det afleveres til din lokale leverandør, når du køber tilsvarende nyt udstyr. Det kan også bortskaffes på en genbrugsstation. Se mere information her: [www.recyclethis.info](http://www.recyclethis.info).

## Kontaktinformation

[www.utcfireandsecurity.com](http://www.utcfireandsecurity.com), [www.interlogix.com](http://www.interlogix.com)

Kundesupport: [www.interlogix.com/customer-support](http://www.interlogix.com/customer-support)

## Einführung

Die VE1120-Serie umfasst die Bewegungsmelder VE1120 PIR und VE1120AM PIR-AM. Die Melder verfügen über einen patentierten Spiegel sowie Pyro- und Signalverarbeitungstechnologie.

## Installationsanleitung

Die Technologie in diesen Meldern dient zur Vermeidung falscher Alarmmeldungen. Dennoch sollten Sie potenzielle Instabilitätsfaktoren vermeiden (siehe Abb. 1), darunter:

- Direkte Sonneneinstrahlung auf den Melder
- Starke Zugluft am Melder
- Hitzequellen innerhalb des Erfassungsbereichs des Melders
- Tiere innerhalb des Erfassungsbereichs des Melders
- Verdecken des Erfassungsbereichs des Melders durch große Objekte, wie z. B. Möbel
- Objekte innerhalb von 50 cm des Melders mit Abdecküberwachung (AM)
- Montage zweier gegenüberliegender Melder in einem Abstand von weniger als 50 cm (nur AM-Melder)

## Installation des Melders

### Legende Abbildung 7

Element	Bedeutung
(1)	Standardverbindung (Werkseinstellung)
(2)	Dual-MG-Anschaltung
CP	Control Panel (Einbruchmeldezentrale)
WT	Walk test (Gehtest)
AM	Antimasking (Abdecküberwachung)
D/N	Day/night (Tag/Nacht)
Rtest	Remote test (Ferntest)

### Montage des Bewegungsmelders:

1. Nehmen Sie den kundenspezifischen Einsatz ab und entfernen Sie die Schraube (siehe Abb. 2, Schritt 1).
2. Öffnen Sie den Melder vorsichtig mit einem Schraubendreher (siehe Abb. 2, Schritt 2 und 3).
3. Befestigen Sie den Sockel in einem Abstand von 1,80 m bis 3 m vom Boden an der Wand. Verwenden Sie für eine flache Montage mindestens zwei Schrauben (DIN 7998) in den Positionen A. Verwenden Sie für eine Eckmontage Schrauben in den Positionen B oder C (Abb. 3). Verwenden Sie zum Einbau eines Abreißkontakts Position A oder C.
4. Verdrahten Sie den Melder (siehe Abb. 3 und 7).
5. Wählen Sie die gewünschten Steckbrücken- und DIP-Schalter-Einstellungen aus (siehe Abb. 5). Weitere Informationen finden Sie in Abschnitt "Steckbrücken-Einstellungen" unten.
6. Entfernen Sie die Abdeckungen und bringen Sie bei Bedarf die Aufkleber an (Abb. 6 zeigt ein Beispiel).
7. Verwenden Sie für Deckenmontagen, bei der eine Überwachung von 90° erforderlich ist, den Befestigungssatz für Wand- und Deckenmontagen (SB01).
8. Schließen Sie die Abdeckung.
9. Setzen Sie die Schraube und den kundenspezifischen Einsatz ein.

Verwenden Sie für Installationen gemäß EN 50131 Sicherheitsstufe 3 nicht Montageposition B.

## Steckbrücken-Einstellungen

Siehe Abb. 5 für die Anordnung der Steckbrücken im Melder.

### J1: Nicht verwendet

### J3 und J4: Einstellung für Dual-Meldegruppe

Dient zur Einstellung des Alarm- und Sabotagerelais. Sie können damit den Melder an eine beliebige Einbruchmeldezentrale anschließen. Verwenden Sie die Steckbrücken 3 und 4. Siehe Abb. 7.

Verwenden Sie Ferntest (RT), um den Melder von der Einbruchmeldezentrale aus zu testen. Der Melder aktiviert das Alarmrelais, wenn das Testergebnis positiv ist. Bei einem negativen Testergebnis wird das Abdeckungs(AM)-Relais aktiviert.

### J6: Polaritätseinstellung der Steuerspannung (CV)

Ein (Werkseinstellung):

- Der Melder befindet sich im Tagbetrieb (System unscharf), wenn der D/N-Eingang mit GND (Anschlussklemme 1) verbunden ist.
- Der Melder befindet sich im Nachtbetrieb (System scharf), wenn der D/N-Eingang mit +12 V (Anschlussklemme 2) verbunden ist.
- Der Melder befindet sich im Betrieb „Gehtest aus“ (LEDs sind deaktiviert), wenn der WT-Eingang mit GND (Anschlussklemme 1) verbunden ist.
- Der Melder befindet sich im Betrieb „Gehtest an“ (LEDs sind aktiviert), wenn der WT-Eingang mit +12 V (Anschlussklemme 2) verbunden ist.

Aus:

- Der Melder befindet sich im Tagbetrieb (System unscharf), wenn der D/N-Eingang mit +12 V (Anschlussklemme 2) verbunden ist.
- Der Melder befindet sich im Nachtbetrieb (System scharf), wenn der D/N-Eingang mit GND (Anschlussklemme 1) verbunden ist.
- Der Melder befindet sich im Betrieb „Gehtest aus“ (LEDs sind deaktiviert), wenn der WT-Eingang mit +12 V (Anschlussklemme 2) verbunden ist.
- Der Melder befindet sich im Betrieb „Gehtest an“ (LEDs sind aktiviert), wenn der WT-Eingang mit GND (Anschlussklemme 1) verbunden ist.

### D/N- und WT-Funktion

Der D/N-Eingang:

- steuert zusammen mit dem WT-Eingang den LED-Betrieb.
- setzt den Alarmspeicher zurück.
- steuert zusammen mit SW1 die AM-Relaisfunktion während des Nachtbetriebs.

Der WT-Eingang steuert zusammen mit dem D/N-Eingang den LED-Betrieb.

Wenn sich der Melder im Tagbetrieb und Betrieb „Gehtest an“ befindet, können die LEDs des Melders aktiviert werden. Weitere Informationen finden Sie in Abschnitt "LED-Anzeige" unten.

Während des Nachtbetriebs sind die LEDs stets ausgeschaltet.

Wenn während des Nachtbetriebs ein PIR-Einbruchalarm erkannt wird und der Melder wieder in den Tagbetrieb umschaltet, beginnt die rote LED zu blinken, um auf den Alarm im Speicher hinzuweisen.



Der Alarmspeicher wird durch Schalten des Melders in den Nachtbetrieb zurückgesetzt.

## DIP-Schaltereinstellungen

Werkseitige Einstellung:

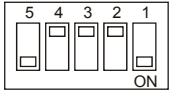

### SW 1: Wann Abdeckungs(AM)- oder Technischer Fehler(TF)-Ausgabe signalisiert werden sollten

Ein: Signalisiert AM oder TF nur, wenn sich das System im Tagbetrieb (unscharf; Werkseinstellung) befindet.

Aus: Signalisiert AM oder TF immer im Tag- und Nachtbetrieb.

### SW 2: AM-Empfindlichkeit

Ein: Wählt eine höhere Stufe der Abdeckungsempfindlichkeit aus. AM-Relais reagiert innerhalb von 6 Sekunden.

Aus: Wählt die Standard-Abdeckungsempfindlichkeit aus. AM-Relais reagiert innerhalb von 12 Sekunden (Werkseinstellung).

### SW 3: Zurücksetzen des AM/TF-Ausgangs

Das System setzt einen AM-Alarm nur zurück, wenn es sicher ist, dass die Ursache des AM-Alarms behoben wurde. Wenn der AM-Schaltkreis nicht zu seiner ursprünglichen Referenzebene zurückkehren kann, ist entweder der Melder noch abgedeckt oder wurde möglicherweise beschädigt. Der Betreiber sollte dann visuell überprüfen, ob der Melder noch voll funktionsfähig ist.

Ein: Setzt den AM- oder TF-Status 40 Sekunden nach einem PIR-Alarm zurück.

Aus: Setzt den AM- oder TF-Status nach einem PIR-Alarm zurück, wenn das System in den Tagbetrieb und Gehtest-Modus geschaltet wurde. Die gelbe LED blinkt dann schnell. Wenn sich das System im Nachtbetrieb (scharf) befindet, erlischt die gelbe LED und das System wird zurückgesetzt (Werkseinstellung).

### SW 4: Signalisiert AM- oder TF-Ausgang

Ein: Signalisiert AM (Abdecküberwachung) auf dem AM- und auf dem Alarmrelais. Signalisiert TF (Technischer Fehler) nur auf dem AM-Relais (EN 50131).

Aus: Signalisiert AM und TF auf dem AM-Relais (Werkseinstellung).

### SW 5: Einstellen der LEDs

Ein: Aktiviert beide LEDs am Melder dauerhaft (Werkseinstellung).

Aus: Beide LEDs werden durch den Eingang für Gehtest (WT) und Tag/Nacht (D/N) gesteuert. Dies aktiviert die Speicherfunktion des Melders.

## LED-Anzeige

PIR	Rote LED	Alarmrelais	Zurücksetzen
Start		Geschlossen	Automatisch nach 25 s
Niederspannung		Offen (Alarm)	Verwenden Sie die korrekte Spannung.
PIR-Einbruchalarm		Offen (Alarm)	Automatisch nach 3 s

PIR/AM	Rote LED	Gelbe LED	Alarmrelais	AM-Relais	Zurücksetzen
Start			Gesch.	Gesch.	Automatisch nach 60 s
Niederspannung			Offen (Alarm)	Offen (Alarm)	Verwenden Sie die korrekte Spannung.
PIR-Einbruchalarm			Offen (Alarm)		Automatisch nach 3 s
PIR-Speicher					Schalten Sie in den Nachtbetrieb um.
AM-Alarm			Offen* (Alarm)	Offen (Alarm)	Siehe DIP-Schalter 3
Nach Zurücksetzen von AM					Schalten Sie in den Nachtbetrieb um.
Technischer Fehler				Offen (Alarm)	Führen Sie einen erfolgreichen Gehtest durch.

Ständig an Normales Blinken (1 Hz)

Schnelles Blinken (4 Hz)

\* Hängt von der Einstellung des DIP-Schalters SW4 ab.

## Technische Daten

	VE1120	VE1120AM
Melder	PIR	PIR mit AM
Signalverarbeitung	V2E	
Reichweite	20 m	
Optisch	11 Spiegelvorhänge mit hoher Dichte	
Speicher	Ja	
Versorgungsspannung	9 bis 15 V Gleichspannung (12 V nominal)	
Spitze/Spitze-Brummspannung	2 V (bei 12 V Gleichspannung)	
Meldereinschaltzeit	25 s	60 s
Normale Stromaufnahme	6,5 mA	10 mA
Stromaufnahme bei Alarm	1,2 mA	3,8 mA
Max. Stromaufnahme (LED an)	11 mA	24 mA
Montagehöhe	1,8 bis 3,0 m	
Erfassungs-geschwindigkeits-bereich	30 cm/s bis 3 m/s	20 cm/s bis 3 m/s
Eigenschaften Alarmrelais (NC) / Sabotagerelais	80 mA, 30 V Gleichspannung, resistiv	80 mA, 30 VDC
Abreißkontakt	Optional	Integriert (ja)
Eigenschaften AM-Relais	—	80 mA bei 30 V Gleichspannung max.
PIR-Alarmdauer	3 s	
Betriebstemperatur	-10 bis +55 °C	
Abmessungen (H x B x T)	125 x 55 x 60 mm	125 x 65 x 60 mm
Relative Luftfeuchtigkeit	95 % max., nicht kondensierend	
Gewicht	150 g	
IP/IK-Einstufung	IP30 IK02	

## Zertifizierung und Einhaltung

Hersteller UTC Fire & Security Americas Corporation, Inc.  
1275 Red Fox Rd., Arden Hills, MN 55112-6943, USA  
Autorisierter EU-Herstellungsrepräsentant:  
UTC Fire & Security B.V.  
Kelvinstraat 7, 6003 DH Weert, Niederlande

Zertifizierung **CE**



2002/96/EG (WEEE-Richtlinie): Produkte, die mit diesem Symbol gekennzeichnet sind, dürfen in der Europäischen Union nicht über unsortierten Hausmüll entsorgt werden. Um die ordnungsgemäße Wiederverwertung zu gewährleisten, geben Sie dieses Produkt beim Kauf eines gleichwertigen neuen Geräts an Ihren Händler vor Ort zurück, oder geben Sie es an einer entsprechend gekennzeichneten Sammelstelle ab. Weitere Informationen hierzu finden Sie auf der folgenden Website: [www.recyclethis.info](http://www.recyclethis.info).

## Kontaktinformation

[www.utcfireandsecurity.com](http://www.utcfireandsecurity.com) oder [www.interlogix.com](http://www.interlogix.com)

Kontaktinformationen für den Kundendienst finden Sie auf [www.interlogix.com/customer-support](http://www.interlogix.com/customer-support)

## ES: Hoja de instalación

### Introducción

La serie VE1120 incluye los sensores de movimiento VE1120 PIR y VE1120AM PIR-AM. Cuentan con tecnología patentada de espejos, sensores piroeléctricos y procesamiento de la señal.

**Nota:** VE1120AM no ha sido evaluada por UL/cUL.

### Instrucciones para la instalación

La tecnología utilizada en estos detectores resiste riesgos de falsas alarmas. Sin embargo, debe evitar posibles causas de inestabilidad (consulte la figura 1), como por ejemplo:

- Luz solar directa en el detector.
- Fuertes corrientes de aire sobre el detector.
- Fuentes de calor dentro del campo de visión del detector.
- Animales dentro del campo de visión del detector.
- Oscurecer el campo de visión del detector con objetos de gran tamaño, como por ejemplo mobiliario.
- Objetos a menos de 50 cm del detector antimáscara (AM).
- Instalar dos detectores uno en frente del otro a menos de 50 cm. de distancia (solo detectores AM).

### Instalación del detector

Leyenda de la figura 7

Elemento	Descripción
(1)	Conexión estándar (predeterminada de fábrica)
(2)	Conexión de doble bucle
CP	Panel de control
WT	Prueba de detección
AM	Antimáscara
D/N	Día/noche
Rtest	Prueba remota

### Cómo instalar el detector

1. Levante la tapa de la carcasa y saque el tornillo (consulte la figura 2, paso 1).
2. Usando un destornillador, abra el detector con cuidado (consulte la figura 2, pasos 2 y 3).
3. Fije la base a la pared a una altura de entre 1,8 y 3 m del suelo. Para realizar el montaje en una superficie plana utilice como mínimo dos tornillos (DIN 7998) colocados en posición A. Para los montajes en esquinas los tornillos han de colocarse en las posiciones B o C (figura 3). Para instalar un tamper de pared, utilice la posición A o C.  
**Nota:** el uso del tamper de pared no ha sido evaluado por UL/cUL.
4. Conecte los cables del detector (consulte las figuras 3 y 7).  
**Instalación de UL/cUL:** todas las conexiones se deben realizar de acuerdo con el National Electrical Code (Código nacional de electricidad) o NFPA70 estadounidense y la primera parte, referida a las normas de seguridad para instalaciones eléctricas, del Canadian Electrical Code (Código de electricidad canadiense) o CSA C22.1.
5. Seleccione el puente que desee y la configuración de los conmutadores DIP (consulte la figura 5). Para obtener más información, consulte "Configuración de puentes" más adelante.
6. Retire las máscaras y pegue las etiquetas si es necesario (consulte la figura 6 como ejemplo).
7. Para aplicaciones de montaje en el techo que precisen de una cobertura de 90° utilice el soporte de montaje giratorio SB01.  
**Nota:** el uso del soporte de montaje giratorio no ha sido evaluado por UL/cUL. Las aplicaciones de montaje en el techo no han sido evaluadas por UL/cUL.
8. Cierre la carcasa.
9. Inserte el tornillo y coloque la tapa de la carcasa.

Para las instalaciones EN 50131 de Grado 3, no utilice la posición de montaje B.

### Configuración de puentes

Consulte la figura 5 para saber dónde están situados los puentes en el detector.

**J1: no se utiliza**

**J3 y J4: configuración de bucle doble**

Configura los relés de alarma y tamper. Le permite conectar el detector a cualquier panel de control. Utilice los puentes 3 y 4. Consulte la figura 7.

Utilice la prueba remota (RT) para realizar una prueba del detector desde el panel de control. El detector activará el relé de alarma si la prueba da resultados positivos, y el relé de AM si la prueba da resultados negativos.

**J6: configuración de polaridad del voltaje de control (VC)**

Activado (opción predeterminada):

- El detector se encuentra en modo Día (sistema desarmado) cuando la entrada D/N se encuentra conectada a GND (terminal 1).
- El detector se encuentra en modo Noche (sistema armado) cuando la entrada D/N se encuentra conectada a +12 V (terminal 2).
- El detector se encuentra en modo Prueba de detección desactivada (con los LED deshabilitados) cuando la entrada WT se encuentra conectada a GND (terminal 1).

- El detector se encuentra en modo Prueba de detección activada (con los LED habilitados) cuando la entrada WT se encuentra conectada a +12 V (terminal 2).

Desactivado:

- El detector se encuentra en modo Día (sistema desarmado) cuando la entrada D/N se encuentra conectada a +12 V (terminal de tornillo 2).
- El detector se encuentra en modo Noche (sistema armado) cuando la entrada D/N se encuentra conectada a GND (terminal 1).
- El detector se encuentra en modo Prueba de detección desactivada (con los LED deshabilitados) cuando la entrada WT se encuentra conectada a +12 V (terminal 2).
- El detector se encuentra en modo Prueba de detección activada (con los LED habilitados) cuando la entrada WT se encuentra conectada a GND (terminal 1).

### Funciones D/N y WT

Entrada D/N:

- Controla las funciones LED junto con la entrada WT.
- Restablece la memoria de alarma.
- Controla la función de relé AM durante el modo NOCHE junto con SW1.

La entrada WT controla la función LED junto con la entrada D/N.

Cuando el detector se encuentra en los modos Día y Prueba de detección activada, los LED se pueden activar. Para obtener más información, consulte "Indicación LED" más adelante.

Durante el modo Noche, los LED se encuentran desactivados en todo momento.

Si se detecta una alarma PIR de intruso en el modo Noche y el detector vuelve al modo Día, el LED rojo comienza a parpadear para indicar que existe una alarma en la memoria.

La memoria de alarma se restablece cambiando el detector al modo Noche.

## Configuración del interruptor DIP

Predeterminado de fábrica:

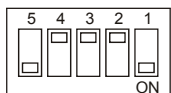

### INTERRUPTOR 1: para señalar la salida AM (antimáscara) o FT (fallo técnico)

Activado: señala AM o FT solo cuando el sistema está en modo Día (predeterminado de fábrica).

Desactivado: siempre señala AM o FT en el modo Día y Noche.

### INTERRUPTOR 2: sensibilidad de AM

Activado: selecciona un nivel más alto de sensibilidad de AM. El relé de AM reacciona a los 6 segundos.

Desactivado: selecciona la sensibilidad estándar de AM. El relé de AM reacciona a los 12 segundos (predeterminado de fábrica).

### INTERRUPTOR 3: restablecimiento de la salida AM/FT

El sistema sólo restablecerá una alarma de AM si tiene total seguridad de que la causa de la alarma de AM se ha eliminado. Si el circuito de AM no puede volver a sus niveles de referencia originales, entonces es que el detector aún está enmascarado o que ha sufrido algún posible daño. En este

caso, el propietario debe examinar el detector y comprobar que aún está totalmente operativo.

Activado: restablece los estados de AM o FT 40 segundos después de una alarma PIR.

Desactivado: restablece el estado de AM o FT después de una alarma PIR si el sistema está en los modos de Prueba de detección y Día. El indicador LED amarillo parpadeará rápidamente. Si el sistema está en estado Noche, el indicador LED amarillo se apagará y el sistema se restablecerá (predeterminado de fábrica).

### INTERRUPTOR 4: señalización de salida AM o FT

Activado: señala AM en el relé de AM y el relé de alarma. Señala FT en el relé de AM solamente (EN 50131).

Desactivado: señala AM y FT en el relé de AM (predeterminado de fábrica).

### INTERRUPTOR 5: configuración de indicadores LED

Activado: activa ambos LED en el detector en todo momento (predeterminado de fábrica).

Desactivado: pone a ambos indicadores LED bajo el control de las entradas Prueba de paseo y Día/Noche. Esto activa la función de memoria del detector.

## Indicación LED

PIR	LED rojo	Relé de alarma	Restablecimiento
Inicio		Cerrado	Automáticamente después de 25 s
Tensión baja		Abierto (alarma)	Aplicar el voltaje adecuado
Alarma PIR de intruso		Abierto (alarma)	Automáticamente después de 3 s

PIR/AM	LED rojo	LED amarillo	Relé de alarma	Relé de AM	Restablecimiento
Inicio			Cerrado	Cerrado	Automáticamente después de 60 s
Tensión baja			Abierto (alarma)	Abierto (alarma)	Aplicar el voltaje adecuado
Alarma PIR de intruso			Abierto (alarma)		Automáticamente después de 3 s
PIR cerrado (memoria)					Cambio a modo Noche
Alarma AM			Abierto* (alarma)	Abierto (alarma)	Ver interruptor DIP 3
Después de restablecer AM					Cambio a modo Noche
Fallo técnico				Abierto (alarma)	Realizar una prueba de paseo con éxito

Siempre encendido Parpadeo normal (1 Hz)

Parpadeo rápido (4 Hz)

\*Depende de la configuración del interruptor DIP SW4.

## Especificaciones

	VE1120	VE1120AM
Estado del	PIR	PIR con AM
Procesamiento de la señal	V2E	
Rango	20 m	
Óptico	11 cortinas de espejo de alta densidad	
Memoria	Sí	
Potencia de entrada Para instalaciones UL/cUL	9 a 15 VCC (12 V nominal) 10 a 15 VCC (12 V nominal)	
Tensión de pico a pico	2 V (a 12 VCC)	
Tiempo de arranque del detector	25 s	60 s
Corriente normal Para instalaciones UL/cUL	6,5 mA 0,078 W	10 mA —
Corriente en alarma	1,2 mA	3,8 mA
Corriente máxima (LED encendido)	11 mA	24 mA
Altura de instalación	1,8 a 3,0 m	
Rango de velocidades de destino	30 cm/s a 3 m/s	20 cm/s a 3 m/s
Característica del relé de alarma (NC) / tamper	80 mA, 30 VCC, resistente	80 mA, 30 VCC
Tamper de pared (no evaluado por UL/cUL)	Opcional	En la placa (sí)
Característica del relé de AM	—	80 mA a 30 VCC máx.
Tiempo de alarma PIR	3 s	
Temperatura de funcionamiento Para instalaciones UL/cUL	-10 a +55°C 0 a 49°C	
Dimensiones (Al x An x Pro)	125 x 55 x 60 mm	125 x 65 x 60 mm
Humedad relativa	95% máx. sin condensación (instalaciones UL/cUL)	
Peso	150 g	
Rango de IP/IK	IP30 IK02	

## Información normativa

Fabricante UTC Fire & Security Americas Corporation, Inc.  
1275 Red Fox Rd., Arden Hills, MN 55112-6943, EE.  
UU.

Representante de fabricación autorizado en la UE:  
UTC Fire & Security B.V.  
Kelvinstraat 7, 6003 DH Weert, Países Bajos

Certificación 

## UL/cUL

El producto se debe conectar a una unidad de control o unidad de suministro de corriente aprobadas y compatibles con un sistema antirrobo que proporcionen un mínimo de 4 horas de alimentación en espera y tengan una tensión de salida entre 10 y 15 VCC.

Todas las conexiones se deben realizar de acuerdo con el National Electrical Code (Código nacional de electricidad) o NFPA70 estadounidense y la primera parte, referida a las normas de seguridad para instalaciones eléctricas, del Canadian Electrical Code (Código de electricidad canadiense) o CSA C22,1.

Realice una prueba de detección al menos una vez al año.

Utilice solo fuentes de alimentación limitada aprobadas.

VE1120AM no ha sido evaluada por UL/cUL.

## Información FCC

**Nota:** Este equipo ha sido probado y cumple con los límites para dispositivos digitales de Clase B, conforme a la parte 15 de la normativa FCC. Estos límites están diseñados para garantizar una protección razonable contra interferencias nocivas en instalaciones residenciales.

Este equipo genera, utiliza y puede radiar energía de radiofrecuencia, y si no se instala y utiliza conforme a las instrucciones, puede causar interferencias en las comunicaciones de radio. Sin embargo, no hay garantías de que las interferencias se produzcan en instalaciones concretas. Si este equipo causara interferencias en la recepción de señales de radio ó televisión, lo cual puede ser determinado apagando y encendiendo el equipo, se recomienda al usuario que intente corregir la interferencia mediante una ó más de las siguientes acciones:

- Reorientar ó recolocar la antena receptora
- Aumentar la separación entre el equipo y el receptor
- Conectar el equipo a un circuito de salida diferente al del receptor
- Consultar al vendedor o a un experto en radiotelevisión para ayuda

Este dispositivo cumple con la Parte 15 de las normas de la FCC. El funcionamiento está sujeto a las dos condiciones siguientes: (1) que el dispositivo no provoque interferencias dañinas, y (2) que el dispositivo acepte las interferencias recibidas, incluidas las que pudieran provocar un funcionamiento no deseado.



2002/96/EC (directiva WEEE): los productos marcados con este símbolo no se pueden desechar como residuos urbanos no clasificados en la Unión Europea. Para que se pueda realizar un reciclaje adecuado, devuelva este producto a su representante de ventas local al comprar un equipo nuevo similar o deséchelo en los puntos de recogida designados. Para obtener más información, consulte: [www.recyclethis.info](http://www.recyclethis.info).

## Información de contacto

[www.utcfireandsecurity.com](http://www.utcfireandsecurity.com) o [www.interlogix.com](http://www.interlogix.com)

Servicio técnico: [www.interlogix.com/customer-support](http://www.interlogix.com/customer-support)

# FI: Asennusohje

## Johdanto

VE1120-sarjaan kuuluvat VE1120 PIR- ja VE1120AM PIR-AM-liiketunnistimet. Niissä on patentoitu peili-, pyro- ja signaalinkäsittelyteknologia.

## Asennusohjeet

Näissä ilmaisimissa käytetty tekniikka vähentää virrehälytyksiä. Mahdollisia ilmaisimen toimintaa häiritseviä tekijöitä, kuten seuraavia, on kuitenkin vältettävä (katso kuva 1):

- ilmaisimeen suoraan paistava auringonvalo
- ilmaisimeen kohdistuvat voimakkaat ilmavirtaukset
- lämmönlähteet ilmaisimen valvontakentässä
- eläimet ilmaisimen valvontakentässä
- suuret kohteet, kuten huonekalut, jotka peittävät ilmaisimen valvontakentän
- kohteet, jotka ovat 50 cm päässä antimask-ilmaisimesta (AM)
- kahden ilmaisimen asentaminen toisiaan kohti ja alle 50 cm päähän toisistaan (vain AM-ilmaisimet)

## Ilmaisimen asentaminen

### Kuvan 7 selite

Kohta	Kuvaus
(1)	Standardikytkentä (tehdasasetus)
(2)	Kaksoispäättevastussilmukka
CP	Keskuslaite
WT	Kävelytesti
AM	Antimasking (peittämishälytys)
D/N	Päivä/yö
Rtest	Etätesti

### Ilmaisimen asentaminen:

1. Nosta peitelevy ja avaa ruuvi (kts. kuva 2, vaihe 1).
2. Väännä ilmaisimien varovasti auki ruuvimeisselin avulla (kts. kuva 2, vaiheet 2 ja 3).
3. Kiinnitä ilmaisimen pohja seinälle 1,8–3,0 metrin korkeudelle lattiasta. Jotta ilmaisimien tulee mahdollisimman vakaasti seinää vasten, kiinnitä se vähintään kahdella ruuvilla (DIN 7998) kohdista A. Jos haluat kiinnittää ilmaisimen kulmaan, kiinnitä se ruuveilla kohdista B tai C (kuva 3). Jos haluat suojata ilmaisimen seinästä irtirepimiseltä, kiinnitä se kohdista A tai C.
4. Kytke ilmaisimen johdot (katso kuvat 3 ja 4).
5. Valitse sopivat oikosulkupalan ja DIP-kytkimen asetukset (katso kuva 5). Lisätietoja on kohdassa "Oikosulkupalan asetukset" alla.
6. Poista peilin peittopalat ja lisää tarrat tarvittaessa (kts. esimerkki kuvasta 6).
7. Kattoasennuksessa, jossa tarvitaan 90 asteen kattavuusalue, tulee käyttää SB01-asennusjalkaa.
8. Sulje kansi.
9. Kiinnitä kannen ruuvi paikoilleen ja aseta peitelevy paikalleen.

Älä käytä asennuskohtaa B EN 50131 luokan 3 asennuksissa.

## Oikosulkupalan asetukset

Kuvassa 5 esitetään ilmaisimen oikosulkupalojen (jumperien) sijainnit.

### J1: Ei käytössä

### J3 ja J4: Kaksoispäättevastussilmukka-asetus

Tämä määrittää hälytys- ja kansihälytysreleet. Tämän avulla ilmaisimien voidaan yhdistää mihin tahansa keskuslaitteeseen. Käytä oikosulkupaloja 3 ja 4. Kts. kuva 7.

Käytä Etätesti (RT) -toimintaa ilmaisimen testaamiseen keskuslaitteelta. Ilmaisimien aktivoi hälytysreleen, jos testitulokset on positiivinen, ja AM-releen, jos testitulokset on negatiivinen.

### J6: Ohjausjännitteen (CV) polariteetti

On (päällä) (tehdasasetus):

- Ilmaisimien on päivätilassa, kun D/N-tulo on yhdistetty GND-liitäntään (pääte 1)
- Ilmaisimien on yötilassa, kun D/N-tulo on aktivoitu +12 Vlla (pääte 2)
- Ilmaisimien on Kävelytesti pois päältä -tilassa (ledit pois käytöstä), kun WT-tulo on yhdistetty GND-liitäntään (pääte 1)
- Ilmaisimien on Kävelytesti päällä -tilassa (ledit käytössä), kun WT-tulo on aktivoitu +12 Vlla (pääte 2)

Off (pois päältä):

- Ilmaisimien on päivätilassa, kun D/N-tulo on aktivoitu +12 Vlla (ruuviliitäntä 2)
- Ilmaisimien on yötilassa, kun D/N-tulo on yhdistetty GND-liitäntään (pääte 1)
- Ilmaisimien on Kävelytesti pois päältä -tilassa (ledit pois käytöstä), kun WT-tulo on aktivoitu +12 Vlla (pääte 2)
- Ilmaisimien on Kävelytesti päällä -tilassa (ledit käytössä), kun WT-tulo on yhdistetty GND-liitäntään (pääte 1)

### D/N- ja WT-toiminnallisuus

D/N-tulo:

- ohjaa ledien toimintaa yhdessä WT-tulon kanssa.
- nollaa hälytysmuistin
- ohjaa AM-releen toiminnallisuutta yötilan aikana yhdessä SW1:n kanssa.

WT-tulo ohjaa ledien toimintaa yhdessä D/N-tulojen kanssa.

Kun ilmaisimien on päivätilassa ja Kävelytesti päällä -tilassa, ilmaisimien ledit voidaan aktivoida. Lisätietoja on kohdassa "Ledien merkitys" sivulla 14.

Yötilassa ledit on aina kytketty pois päältä.

Jos ilmaisimien on aktivoitunut liikkeestä yötilassa jalkain palaa päivätilaan, punainen ledi vilkkuu muistissa olevan hälytyksen merkiksi.

Hälytysmuisti nollataan vaihtamalla ilmaisimien yötilaan.

## DIP-kytkimen asetukset

Tehdasasetus:

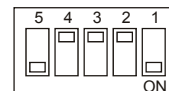

### SW 1: Milloin AM- (antimask) tai TF (tekninen vika) -tila aktivoidaan

On (päällä): Aktivoi AM- tai TF-tilan vain kun järjestelmä on päivätilassa (tehdasasetus).



Off (pois päältä): Aktivoi aina AM- tai TF-tilan päivä- ja yötilassa.

### SW 2: AM-herkkyys

On (päällä): Korkeampi AM-herkkyystaso. AM-rele reagoi 6 sekunnin peittämisestä.

Off (pois päältä): Standardi AM-herkkyystaso. AM-rele reagoi 12 sekunnin peittämisestä (tehdasasetus).

### SW 3: AM/TF-lähdön kuittaaminen

Ilmaisin kuittaa AM-hälytyksen vain jos se on varmistanut, että AM-hälytyksen aiheuttaja on poistettu. Jos AM-piiri ei voi palata normaaleihin viitetasoihinsa, tunnistin on joko edelleen peitettyä tai se on saattanut vaurioitua. Tällöin tulisi tarkistaa silmämääräisesti, että ilmaisin on edelleen täydessä toimintakunnossa.

On (päällä): Kuittaa AM- tai TF-tilan 40 sekuntia IR-hälytyksen jälkeen.

Off (pois päältä): Kuittaa AM- tai TF-tilan IR-hälytyksen jälkeen, kun järjestelmä on päivä- ja kävelytestitilassa. Keltainen ledi vilkkuu nopeasti. Kun järjestelmä on yötilassa, keltainen ledi sammuu ja ilmaisin kuittaantuu (tehdasasetus).

### SW 4: AM- tai TF-lähdön aktivointi

On (päällä): AM-hälytys aktivoi sekä AM- että hälytysreleen. TF-tila aktivoi vain AM-releen (EN 50131).

Off (pois päältä): AM-hälytys ja TF-tila aktivoivat AM-releen (tehdasasetus)

### SW 5: Ledien määrittäminen

On (päällä): Kytkee ilmaisimen molemmat ledit olemaan päällä aina (tehdasasetus).

Off (pois päältä): Asettaa molemmat ledit toimimaan Kävelytesti- ja Päivä/yö-tulojen mukaan. Tämä aktivoi ilmaisimen muistiominaisuuden.

## Ledien merkitys

IR	Punainen ledi	Hälytysrele	Nollaus / kuittaus
Käynnistys		Kiinni	Automaattisesti 25 sekunnin kuluttua
Matala jännite		Avoin (hälytys)	Käytä oikeaa jännitettä
Liiketunnistus		Avoin (hälytys)	Automaattisesti 3 sekunnin kuluttua

IR/AM	Punainen ledi	Keltainen ledi	Hälytysrele	AM-rele	Nollaus
Käynnistys			Kiinni	Kiinni	Automaattisesti 60 sekunnin kuluttua
Matala jännite			Avoin (hälytys)	Avoin (hälytys)	Käytä oikeaa jännitettä
Liiketunnistus			Avoin (hälytys)		Automaattisesti 3 sekunnin kuluttua
Lukittu IR (muisti)					Vaihda yötilaan

IR/AM	Punainen ledi	Keltainen ledi	Hälytysrele	AM-rele	Nollaus
AM-hälytys			Avoin* (hälytys)	Avoin (hälytys)	Katso DIP-kytkin 3
AM-nollauksen jälkeen					Vaihda yötilaan
Tekninen vika				Avoin (hälytys)	Tee onnistunut kävelytesti

Jatkuvasti päällä Vilkkuu normaalisti (1 Hz)  
 Vilkkuu nopeasti (4 Hz)

\* Riippuu DIP-kytkimen SW4 asetuksesta.

## Tekniset tiedot

	VE1120	VE1120AM
Ilmaisin	IR	IR + AM
Signaalinkäsittely	V2E	
Alue	20 m	
Optiikka	11 tiheää peiliverhoa	
Muisti	Kyllä	
Tehonsyöttö	9–15 VDC (12 V nimellisteho)	
Jännitevaihtelu	2 V (12 VDC:n jännitteellä)	
Ilmaisimen käynnistymisaika	25 s	60 s
Normaali virrankulutus	6,5 mA	10 mA
Virta hälytystilassa	1,2 mA	3,8 mA
Enimmäisvirta (ledit päällä)	11 mA	24 mA
Asennuskorkeus	1,8–3,0 m	
Kohteen nopeusalue	30 cm/s – 3 m/s	20 cm/s – 3 m/s
Hälytys (NC) / kansihälytysreleen ominaisuudet	80 mA, 30 VDC, resistiivinen	80 mA, 30 VDC
Irtirepimissuoja	Valinnainen	Piirikortti (Kyllä)
AM-releen ominaisuudet	—	80 mA, maks. 30 VDC
IR-hälytysaika	3 s	
Käyttölämpötila	–10...+55 °C	
Mitat (leveys x korkeus x syvyys)	125 x 55 x 60 mm	125 x 65 x 60 mm
Suhteellinen ilmankosteus	Enint. 95 %, tiivistymätön	
Paino	150 g	
IP/IK-luokitus	IP30 IK02	

## Sertifiointi ja määräysten noudattaminen

Valmistaja UTC Fire & Security Americas Corporation, Inc.  
 1275 Red Fox Rd., Arden Hills, MN 55112-6943, USA  
 Valtuutettu EU-valmistusedustaja:  
 UTC Fire & Security BV  
 Kelvinstraat 7, 6003 DH Weert, Alankomaat

Sertifiointi



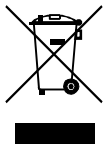

2002/96/EC (WEEE direktiivi): Tällä symbolilla merkityjä tuotteita ei saa hävittää Euroopan Unionin alueella talousjätteen mukana kaupungin jätehuoltoasemille. Oikean kierrätystavan varmistamiseksi palauta tuote paikalliselle jälleenmyyjälle tai palauta se elektroniikkajätteen keräyspisteeseen. Lisätietoja saat osoitteesta: [www.recyclethis.info](http://www.recyclethis.info).

## Yhteystiedot

[www.utcfireandsecurity.com](http://www.utcfireandsecurity.com) tai [www.interlogix.com](http://www.interlogix.com)

Asiakastuki: [www.interlogix.com/customer-support](http://www.interlogix.com/customer-support)

## FR: Fiche d'installation

### Introduction

La série VE1120 regroupe les détecteurs de mouvement IRP VE1120 et IRP-AM VE1120AM. Ceux-ci possèdent une technologie brevetée de miroir, capteur pyro et traitement du signal.

**Remarque :** le VE1120AM n'a pas été évalué par UL/cUL.

### Instructions d'installation

La technologie utilisée dans ces détecteurs est conçue pour résister aux risques de fausses alarmes. Toutefois, il est conseillé d'éviter les causes d'instabilité potentielles (voir fig. 1) telles que :

- L'exposition du détecteur à la lumière directe du soleil
- Les courants d'air puissants sur le détecteur
- Les sources de chaleur dans le champ de vision du détecteur
- La présence d'animaux dans le champ de vision du détecteur
- L'obstruction du champ de vision du détecteur par des objets volumineux, comme des meubles
- La présence d'objets à moins de 50 cm du détecteur anti-masque (AM)
- L'installation de deux détecteurs face à face à moins de 50 cm de distance (détecteurs AM uniquement)

### Installation du détecteur

#### Légende de la fig. 7

Élément	Description
(1)	Connexion standard (configuration d'usine par défaut)
(2)	Connexion en boucle double
CP	Centrale
WT	Test de marche
AM	Anti-masque
D/N	Jour/nuit
Rtest	Test à distance

#### Installation du détecteur :

1. Soulevez le couvercle et retirez la vis (voir fig. 2 □, étape 1).
2. A l'aide d'un tournevis, ouvrez délicatement le détecteur en faisant levier (voir fig. 2, étapes 2 et 3).
3. Fixez la base au mur à une hauteur comprise entre 1,8 m et 3 m du sol. Pour un montage à plat, utilisez au moins

deux vis (DIN 7998) dans les positions A. Pour un montage en coin, utilisez des vis en positions B ou C (Figure 3). Pour installer une autoprotection à l'arrachement, utilisez la position A ou C.

**Remarque :** l'utilisation de l'autoprotection à l'arrachement n'a pas été évaluée par UL/cUL.

4. Raccordez le détecteur (voir figures 3 et 7).  
**Installations UL/cUL :** Tous les câblages doivent être réalisés selon le National Electrical Code, NFPA70 et CSA C22,1, Canadian Electrical Code Part I, Safety Standards for Electrical Installations.
5. Réglez les cavaliers et les commutateurs DIP de manière appropriée (voir figure 5). Consultez la section "Réglage du cavalier" ci-dessous pour obtenir plus d'informations.
6. Retirez les masques et ajoutez les autocollants si nécessaire (voir fig. 6 pour exemple).
7. Pour les applications de montage au plafond requérant une couverture de 90°, utilisez la patte de fixation à pivot SB01.  
**Remarque :** l'utilisation de la patte de fixation à pivot n'a pas été évaluée par UL/cUL. Le système de montage au plafond n'a pas été évalué par UL/cUL.
8. Fermez le panneau de couverture.
9. Insérez la vis et placez l'insert personnalisé.

Pour les installations suivant la norme EN 50131 Niveau 3, n'utilisez pas la position de montage B.

### Réglage du cavalier

Reportez-vous à la figure 5 pour connaître les emplacements des cavaliers dans le détecteur.

#### J1 : Non utilisé

#### J3 et J4 : Configuration de la boucle double

La boucle double permet de régler les relais d'alarme et d'autoprotection. Elle permet de connecter le détecteur à tout type de centrale. Elle utilise les cavaliers 3 et 4. Voir la Figure 7.

Utilisez le test à distance (RT) pour tester le détecteur à partir de la centrale. Le détecteur active le relais d'alarme si le résultat du test est positif et le relais AM si le résultat du test est négatif.

#### J6 : Réglage de la polarité de tension de contrôle (TC)

Position ON (configuration usine par défaut) :

- Le détecteur est en mode Jour (système désarmé) lorsque l'entrée D/N est connectée à la masse (borne 1)
- Le détecteur est en mode Nuit (système armé) lorsque l'entrée D/N est connectée au +12 V (borne 2)
- Le détecteur est en mode Test de marche désactivé (voyants désactivés) lorsque l'entrée WT est connectée à la masse (borne 1)
- Le détecteur est en mode Test de marche activé (voyants activés) lorsque l'entrée WT est connectée au +12 V (borne 2)

Position OFF :

- Le détecteur est en mode Jour (système désarmé) lorsque l'entrée D/N est connectée au +12 V (borne 2).
- Le détecteur est en mode Nuit (système armé) lorsque l'entrée D/N est connectée à la masse (borne 1).
- Le détecteur est en mode Test de marche désactivé (voyants désactivés) lorsque l'entrée WT est connectée à +12 V (borne 2).

- Le détecteur est en mode Test de marche activé (voyants activés) lorsque l'entrée WT est connectée à la masse (borne 1).

### Fonctionnalité D/N et WT

L'entrée D/N :

- Contrôle la fonctionnalité des voyants avec l'entrée WT.
- Réinitialise la mémoire d'alarme
- Contrôle la fonctionnalité du relais AM en mode NUIT avec SW1.

L'entrée WT contrôle la fonctionnalité des voyants avec l'entrée D/N.

Lorsque le détecteur est en mode Jour et en mode Test de marche activé, les voyants du détecteur peuvent être activés. Consultez la section "Indication du voyant" ci-dessous pour obtenir plus d'informations.

En mode Nuit, les voyants sont toujours éteints.

Si une alarme intrusion IRP est détectée en mode Nuit et si le détecteur revient en mode Jour, le voyant rouge se met à clignoter pour indiquer qu'une alarme est en mémoire.

La mémoire d'alarme est réinitialisée en basculant le détecteur en mode Nuit.

### Réglages des commutateurs DIP

Configuration usine par défaut :

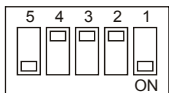

#### SW 1 : Quand signaler les sorties AM (anti-masque) ou PT (problème technique)

Position ON : Signale les alarmes AM ou PT uniquement quand le système est en mode jour (configuration usine par défaut).

Position OFF : Signale toujours l'AM ou le PT en mode Jour et Nuit.

#### SW 2 : Sensibilité d'anti-masque

Position ON : Augmente la sensibilité d'anti-masque. Le relais AM réagit en moins de 6 secondes.

Position OFF : Sélectionne la sensibilité d'anti-masque standard. Le relais AM réagit en moins de 12 secondes (configuration usine par défaut).

#### SW 3 : Réinitialisation des sorties AM/PT

Le système réinitialise une alarme AM une fois qu'il est sûr que la cause de l'alarme AM a été supprimée. Si le circuit AM ne peut pas revenir à ses niveaux de référence d'origine, soit le détecteur est toujours masqué, soit il a été endommagé. Le propriétaire doit alors vérifier physiquement si le détecteur est toujours fonctionnel.

Position ON : Réinitialise l'état AM ou PT 40 secondes après une alarme IRP.

Position OFF : Réinitialise l'état AM ou PT suite au déclenchement d'une alarme IRP, lorsque le système est en mode jour et test de marche. Le témoin jaune clignote rapidement. Lorsque le système est en état nuit, le voyant jaune s'éteint et le système se réinitialise (configuration usine par défaut).

#### SW 4 : Signalisation des sorties AM ou PT

Position ON : Signale les sorties AM à la fois sur les relais AM et d'alarme. Signale les sorties PT sur le relais AM uniquement (EN 50131).

Position OFF : Signale les sorties AM et PT sur le relais AM (configuration usine par défaut).

#### SW 5 : Réglage des témoins lumineux

Position ON : Active en permanence les deux témoins lumineux du détecteur (configuration usine par défaut).

Position OFF : Met les deux témoins sous contrôle des entrées test de marche et jour/nuit. Ceci active la fonction de mémoire du détecteur.

### Indication du voyant

IRP	Témoin rouge	Relais d'alarme	Réinitialisation
Démarrage		Fermé	Automatiquement après 25 s
Basse tension		Ouvert (alarme)	Utiliser une tension correcte
Alarme intrusion IRP		Ouvert (alarme)	Automatiquement après 3 s

IRP/AM	Témoin rouge	Témoin jaune	Relais d'alarme	Relais AM	Réinitialisation
Démarrage			Fermé	Fermé	Automatiquement après 60 s
Basse tension			Ouvert (alarme)	Ouvert (alarme)	Utiliser une tension correcte
Alarme intrusion IRP			Ouvert (alarme)		Automatiquement après 3 s
IRP verrouillé (mémoire)					Passer en mode nuit
Alarme AM			Ouvert* (alarme)	Ouvert (alarme)	Voir commutateur DIP 3
Après réinitialisation de l'AM					Passer en mode nuit
Problème technique				Ouvert (alarme)	Réussir un test de marche

Allumé en continu Clignotant (1 Hz)

Clignotement rapide (4 Hz)

\* Dépend du réglage du commutateur DIP SW4.

### Caractéristiques techniques

	VE1120	VE1120AM
Détecteur	IRP	IRP avec AM
Traitement du signal	V2E	
Portée	20 m	
Optique	11 miroirs à rideau haute densité	
Mémoire	Oui	
Puissance d'entrée Pour les installations UL/cUL	9 à 15 VCC (12 V nominal) 10 à 15 VCC (12 V nominal)	
Ondulation crête à crête	2 V (à 12 VCC)	

	VE1120	VE1120AM
Temps de démarrage du détecteur	25 s	60 s
Consommation électrique normale Pour les installations UL/cUL	6,5 mA 0,078 W	10 mA —
Courant en mode alarme	1,2 mA	3,8 mA
Courant maximum (voyant allumé)	11 mA	24 mA
Hauteur de montage	1,8 à 3 m	
Vitesse cible	De 30 cm/s à 3 m/s	De 20 cm/s à 3 m/s
Caractéristiques du relais d'alarme (NC)/d'autoprotection	80 mA, 30 VCC, résistif	80 mA, 30 VCC
Autoprotection à l'arrachement (non évaluée par UL/cUL)	Facultatif	Intégrée (oui)
Caractéristiques du relais AM	—	80 mA à 30 VCC max.
Durée d'alarme IRP	3 s	
Température de fonctionnement Pour les installations UL/cUL	-10 à +55°C 0 à 49°C	
Dimensions (H x L x P)	125 x 55 x 60 mm	125 x 65 x 60 mm
Humidité relative	95 % max. sans condensation (installations UL/cUL)	
Poids	150 g	
Classe IP/IK	IP30 IK02	

## Informations sur la réglementation

Fabriquant UTC Fire & Security Americas Corporation, Inc.  
1275 Red Fox Rd., Arden Hills, MN 55112-6943, USA

Mandataire agréé UE:  
UTC Fire & Security B.V.  
Kelvinstraat 7, 6003 DH Weert, Pays-Bas

Certification 

NF & A2P **Remarque importante VE1120AM** : lors d'une installation en association avec la rotule SB01, il est obligatoire d'utiliser le kit de détection d'arrachement référence ST400, afin que le produit soit conforme à sa certification NFA2P.

VE1120 : NFA2P grade 2  
n°2621100010

VE1120AM : NFA2P grade 3  
n°263110009



Classe d'environnement II  
Certifié suivant les référentiels :  
- EN50131-2-2 - RTC50131-2-2 - NF324 H58

CNPP Cert AFNOR Certification  
www.cnpp.com www.afnor.org

UL/cUL L'appareil doit être connecté à une source d'alimentation compatible avec un système intrusion, qui fournit au moins 4 heures de courant de veille et présente une tension d'alimentation entre 10 et 15 VCC.

Tous les câblages doivent être réalisés selon le National Electrical Code, NFPA70 et CSA C22,1, Canadian Electrical Code Part I, Safety Standards for Electrical Installations.

Le test de marche doit être effectué au moins une fois par an.

Utilisez uniquement une alimentation limitée en courant agréée.

Le VE1120AM n'a pas été évalué par UL/cUL.

IC Cet appareil numérique de la classe B est conforme à la norme NMB-003 du Canada.



2002/96/EC (WEEE): Les produits marqués de ce symbole peuvent pas être éliminés comme déchets municipaux non triés dans l'Union européenne. Pour le recyclage, retourner ce produit à votre fournisseur au moment de l'achat d'un nouvel équipement équivalent, ou à des points de collecte désignés. Pour plus d'informations, voir: [www.recyclethis.info](http://www.recyclethis.info).

## Informations de contact

[www.utcfireandsecurity.com](http://www.utcfireandsecurity.com) ou [www.interlogix.com](http://www.interlogix.com)

Pour contacter l'assistance technique, voir  
[www.interlogix.com/customer-support](http://www.interlogix.com/customer-support)

## IT: Istruzioni per l'installazione

### Introduzione

La serie VE1120 comprende i sensori di movimento VE1120 PIR e VE1120AM PIR-AM. Sono dotati di uno specchio brevettato, pyro e tecnologia di elaborazione del segnale.

### Linee guida per l'installazione

La tecnologia utilizzata per questi rilevatori è a prova di falsi allarmi. È tuttavia necessario evitare potenziali cause di instabilità, quali (vedere la figura 1):

- Esposizione del rilevatore alla luce solare diretta
- Forti correnti d'aria in prossimità del rilevatore
- Fonti di calore nel campo di rilevazione del rilevatore
- Animali nel campo di rilevazione del rilevatore
- Oscuramento del campo di rilevazione del rilevatore con oggetti di grandi dimensioni (es. mobilio)
- Presenza di oggetti nel raggio di 50 cm dal rilevatore antimascheramento (AM)
- Installazione di due rilevatori l'uno di fronte all'altro a meno di 50 cm di distanza (solo rilevatori AM)

## Installazione del rilevatore

Figura 7 legenda

Voce	Descrizione
(1)	Connessione standard (predefinita)
(2)	Connessione a circuito doppio
CP	Centrale
WT	Test copertura
AM	Antimascheramento
D/N	Giorno/notte
Rtest	Test remoto

### Per installare il rilevatore:

1. Sollevare l'inserto di protezione e rimuovere la vite (vedere la figura 2, punto 1).
2. Aprire il rilevatore facendo leva con un cacciavite (vedere la figura 2, punti 2 e 3).
3. Fissare la base al muro a un'altezza dal pavimento compresa tra 1,8 e 3 m. Per il montaggio su superficie piana, utilizzare almeno due viti (DIN 7998) nelle posizioni A. Per il montaggio angolare, utilizzare le viti nelle posizioni B o C (figura 3). Per installare una protezione antimanomissione e antirimozione, utilizzare la posizione A o C.
4. Collegare il rilevatore (vedere le figure 3 e 7).
5. Selezionare le impostazioni desiderate di ponticelli e DIP switch (vedere la figura 5). Per ulteriori informazioni vedere "Installazione del rilevatore" più sopra.
6. Rimuovere le maschere e applicare gli adesivi secondo necessità (per un esempio vedere la figura 6).
7. Per applicazioni con montaggio a soffitto che richiedano una copertura a 90°, utilizzare il supporto mobile SB01.  
**Nota:** Il montaggio a soffitto non è una prestazione certificata EN 50131.
8. Chiudere il coperchio.
9. Inserire la vite e posizionare l'inserto di protezione.

Per installazioni EN 50131 di Grado 3, non utilizzare la posizione di montaggio B.

## Impostazioni dei ponticelli

Per le posizioni dei ponticelli nel rilevatore, vedere la figura 5.

### J1: non utilizzato

### J3 e J4: impostazione circuito doppio bilanciamento

Imposta i relè di allarme e antimanomissione e consente di collegare il rilevatore a qualsiasi centrale. Utilizzare i ponticelli 3 e 4. Vedere la figura 7.

Utilizzare il test remoto (RT) per testare il rilevatore dalla centrale di controllo. Il rilevatore attiva il relè allarme se il risultato del test è positivo e il relè antimascheramento se il risultato del test è negativo.

### J6: impostazione della polarità della tensione di controllo (CV)

On (predefinito):

- Il rilevatore è in modalità Giorno (sistema disinserito) quando l'ingresso D/N è collegato a GND (terminale 1)
- Il rilevatore è in modalità Notte (sistema inserito) quando l'ingresso D/N è collegato a +12 V (terminale 2)
- Il rilevatore è in modalità Test di copertura Off (LED disattivati) quando l'ingresso WT è collegato a GND (terminale 1)

- Il rilevatore è in modalità Test di copertura On (LED attivati) quando l'ingresso WT è collegato a +12 V (terminale 2)

Off:

- Il rilevatore è in modalità Giorno (sistema disinserito) quando l'ingresso D/N è collegato a +12 V (terminale 2)
- Il rilevatore è in modalità Notte (sistema inserito) quando l'ingresso D/N è collegato a GND (terminale 1)
- Il rilevatore è in modalità Test di copertura Off (LED disattivati) quando l'ingresso WT è collegato a +12 V (terminale 2)
- Il rilevatore è in modalità Test di copertura On (LED attivati) quando l'ingresso WT è collegato a GND (terminale 1)

### Funzionalità D/N e WT

L'ingresso D/N:

- Controlla la funzionalità del LED insieme con l'ingresso WT.
- Ripristina la memoria allarme.
- Controlla la funzionalità del relè AM durante la modalità NOTTE insieme con SW1.

L'ingresso WT controlla la funzionalità del LED insieme con l'ingresso D/N.

Quando il rilevatore è in modalità Giorno e Test di copertura On, è possibile attivare i LED del rilevatore. Per ulteriori informazioni vedere "Indicatori LED" a pagina 19.

Nella modalità Notte i LED sono sempre spenti.

Se viene rilevato un allarme anti intrusione PIR in modalità Notte e il rilevatore passa alla modalità Giorno, il LED rosso inizia a lampeggiare per indicare un allarme in memoria.

La memoria allarme viene azzerata facendo passare il rilevatore in modalità Notte.

## Impostazioni dei commutatori DIP-switch

Impostazione predefinita:

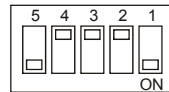

### SW 1: quando segnalare l'uscita AM (antimascheramento) o TF (guasto tecnico)

On: segnala l'uscita AM o TF solo quando il sistema è in modalità Giorno (impostazione predefinita).

Off: segnala sempre AM o TF durante il modo giorno e notte.

### SW 2: sensibilità AM

On: seleziona un elevato livello di sensibilità antimascheramento. Il relè antimascheramento reagisce entro 6 secondi.

Off: seleziona la sensibilità antimascheramento standard. Il relè antimascheramento reagisce entro 12 secondi (impostazione predefinita).

### SW 3: reset dell'uscita AM/TF

Il sistema consente il reset di un allarme antimascheramento solo dopo aver accertato che la causa dell'allarme è stata rimossa. Se i circuiti antimascheramento non possono tornare ai livelli di riferimento iniziali, significa che il rilevatore è ancora mascherato o è possibile che sia stato danneggiato. L'utente deve accertarsi tramite ispezione visiva della corretta funzionalità del rilevatore.

On: resetta lo stato AM o TF da 40 secondi dopo l'attivazione, mediante un allarme PIR.

Off: ripristina lo stato AM o TF mediante un allarme PIR, quando il sistema è in modalità Giorno e Test di copertura (walk test). Il LED giallo lampeggerà velocemente. Quando il sistema è nello stato Notte, il LED giallo si spegne e il sistema si ripristina (impostazione predefinita).

#### SW 4: segnalazione uscita AM o TF

On: segnala AM su entrambi i relè AM e allarme e TF solo sul relè AM (EN 50131).

Off: segnala AM e TF solo sul relè AM (impostazione predefinita).

#### SW 5: impostazione dei LED

On: attiva entrambi i LED del rilevatore in qualsiasi momento (impostazione predefinita).

Off: mette entrambi i LED sotto il controllo degli ingressi test di copertura (walk test) e giorno/notte (day/night). Ciò attiva la funzione di memoria del rilevatore.

### Indicatori LED

PIR	LED rosso	Relè di allarme	Reset
Avviamento		Chiuso	Automatico dopo 25 s
Bassa tensione		Aperto (allarme)	Applicazione della tensione corretta
Allarme anti intrusione PIR		Aperto (allarme)	Automatico dopo 3 s

PIR/AM	LED rosso	LED giallo	Relè di allarme	Relè AM	Reset
Avviamento			Chiuso	Chiuso	Automatico dopo 60 s
Bassa tensione			Aperto (allarme)	Aperto (allarme)	Applicazione della tensione corretta
Allarme anti intrusione PIR			Aperto (allarme)		Automatico dopo 3 s
PIR memorizzato (memoria)					Commutazione modo notte
Allarme AM			Aperto* (allarme)	Aperto (allarme)	Vedere DIP switch 3
Dopo il reset AM					Commutazione modo notte
Guasto tecnico				Aperto (allarme)	Effettuazione con esito positivo di un test di copertura

Sempre acceso Lampeggio normale (1 Hz)

Lampeggio veloce (4 Hz)

\* Dipende dall'impostazione del DIP switch SW4.

### Specifiche

	VE1120	VE1120AM
Rilevatore	PIR	PIR con AM
Elaborazione segnale	V2E	
Range	20 m	

	VE1120	VE1120AM
Caratteristiche ottiche	11 tende a specchio ad alta densità	
Memoria	Sì	
Ingresso alimentazione	Da 9 a 15 VCC (12 V nominali)	
Ondulazione residua picco-picco	2 V (a 12 VCC)	
Tempo di avvio rilevatore	25 s	60 s
Corrente normale	6.5 mA	10 mA
Corrente in allarme	1.2 mA	3.8 mA
Corrente max (LED acceso)	11 mA	24 mA
Altezza di montaggio	Da 1,8 a 3 m	
Velocità di rilevamento	Da 30 cm/s a 3 m/s	Da 20 cm/s a 3 m/s
Relè antimanomissione/allarme (NC) caratt.	80 mA, 30 VCC, resistivo	80 mA, 30 VCC
Protezione antimanomissione e antirimozione	Opzionale (ST400)	Incorporata (sì)
Relè AM caratt.	—	80 mA a 30 VCC max.
Tempo di allarme PIR	3 s	
Temperatura di funzionamento	Da -10 a +55°C	
Dimensioni (A x L x P)	125 x 55 x 60 mm	125 x 65 x 60 mm
Umidità relativa	95% max. senza condensa	
Peso	150 g	
Grado di protezione IP/IK	IP30 IK02	

### Informazioni sulle normative

Produttore UTC Fire & Security Americas Corporation, Inc.  
1275 Red Fox Rd., Arden Hills, MN 55112-6943, Stati Uniti

Rappresentante autorizzato per l'UE:  
UTC Fire & Security B.V.  
Kelvinstraat 7, 6003 DH Weert, Paesi Bassi

Certificazione

IMQ Conformità EN50131-2-2:2008  
VE1120: Grado di Sicurezza 2, Classe Ambientale II  
VE1120AM: Grado di Sicurezza 3, Classe Ambientale II



2002/96/CE (direttiva WEEE): all'interno dell'Unione europea i prodotti contrassegnati con questo simbolo non possono essere smaltiti come normali rifiuti. Al momento dell'acquisto di un'apparecchiatura nuova analoga restituire il prodotto al fornitore locale o smaltirlo consegnandolo presso gli appositi punti di raccolta. Per ulteriori informazioni vedere: [www.recyclethis.info](http://www.recyclethis.info).

### Informazioni di contatto

[www.utcfireandsecurity.com](http://www.utcfireandsecurity.com) o [www.interlogix.com](http://www.interlogix.com)

Per assistenza clienti, vedere [www.interlogix.com/customer-support](http://www.interlogix.com/customer-support)

## Inleiding

De VE1120-serie omvat de bewegingsdetectoren VE1120 PIR en VE1120AM PIR-AM. Ze zijn voorzien van gepatenteerde spiegel-, pyro- en signaalverwerkingstechnologie.

## Richtlijnen voor de installatie

De technologie in deze detectoren maakt het systeem minder gevoelig voor valse alarmen. Vermijd echter bepaalde situaties die instabiliteit kunnen veroorzaken (zie afbeelding 1), zoals:

- Rechtstreeks zonlicht op de detector
- Veel tocht op de detector
- Warmtebronnen binnen het blikveld van de detector
- Dieren binnen het blikveld van de detector.
- Het kijkveld van de detector versperren met grote objecten, zoals meubels
- Objecten binnen 50 cm van de AM-detector (anti-maskering).
- Twee detectoren recht tegenover elkaar en met minder dan 50 cm tussenruimte installeren (alleen AM-detectoren)

## De detector installeren

### Legenda afbeelding 7

Item	Beschrijving
(1)	Standaardaansluiting (fabrieksstandaard)
(2)	Dubbele lusaansluiting
CP	Centrale
WT	Looptest
AM	Antimaskering
D/N	Dag/nacht
Rtest	Test op afstand

### Ga als volgt te werk om de detector te installeren:

1. Neem het afdekplaatje uit en verwijder de schroef eronder (zie afbeelding 2, stap 1).
2. Wrik de detector voorzichtig open met een schroevendraaier (zie afbeelding 2, stappen 2 en 3).
3. Monteer de basis tegen de muur tussen 1,8 m en 3,0 m vanaf de vloer. Gebruik voor vlakke montage minimaal twee schroeven (DIN 7998) in positie A. Gebruik voor hoekmontage schroeven in de positie B of C (afbeelding 3). Gebruik positie A of C om een afneembeveiliging te installeren.
4. Sluit de bedrading van de detector aan (zie afbeeldingen 3 en 7).
5. Selecteer de gewenste jumper- en DIP-switchinstellingen (zie afbeelding 5). Zie "Jumperinstellingen" hieronder voor meer informatie.
6. Verwijder de spiegelsegmentafschermingen en breng de stickers aan, indien nodig (zie afbeelding 6 voor een voorbeeld).
7. Als u de detector aan het plafond wilt bevestigen voor een 90° dekking, moet u de SB01-zwenkbeugel gebruiken.
8. Plaats de deksel terug.
9. Breng de schroef aan en plaats het afdekplaatje terug.

Gebruik niet montagepositie B voor EN 50131 niveau 3-installaties.

## Jumperinstellingen

Zie afbeelding 5 voor de locatie van jumpers in de detector.

### J1: Niet in gebruik

### J3 en J4: Dubbele lusinstelling

Hiermee stelt u de alarm- en sabotagerelais in. U kunt de detector hiermee op elk controlepaneel aansluiten. Gebruik jumpers 3 en 4. Zie afbeelding 7.

Gebruik zelftest (RT) om de detector te testen vanaf de centrale. De detector activeert het alarmrelais als het testresultaat positief is en activeert het AM-relais als het testresultaat negatief is.

### J6: Polariteitsinstelling van de regelspanning (CV)

Op (standaardinstelling):

- De detector bevindt zich in de modus Dag (systeem uitgeschakeld) wanneer de D/N-ingang is aangesloten op GND (aansluiting 1)
- De detector bevindt zich in de modus Nacht (systeem ingeschakeld) wanneer de D/N-ingang is aangesloten op +12 V (aansluiting 2)
- De detector bevindt zich in de modus Looptest Uit (LED's zijn uitgeschakeld) wanneer de WT-ingang is aangesloten op GND (aansluiting 1)
- De detector bevindt zich in de modus Looptest Aan (LED's zijn ingeschakeld) wanneer de WT-ingang is aangesloten op +12 V (aansluiting 2)

Uit:

- De detector bevindt zich in de modus Dag (systeem uitgeschakeld) wanneer de D/N-ingang is aangesloten op +12 V (schroefaansluiting 2).
- De detector bevindt zich in de modus Nacht (systeem ingeschakeld) wanneer de D/N-ingang is aangesloten op GND (aansluiting 1).
- De detector bevindt zich in de modus Looptest Uit (LED's zijn uitgeschakeld) wanneer de WT-ingang is aangesloten op +12 V (aansluiting 2).
- De detector bevindt zich in de modus Looptest Aan (LED's zijn ingeschakeld) wanneer de WT-ingang is aangesloten op GND (aansluiting 1).

### D/N- en WT-functionaliteit

De D/N-ingang:

- Bestuurt de LED-functionaliteit samen met de WT-ingang.
- Reset het alarmgeheugen
- Bestuurt de AM-relaisfunctionaliteit gedurende de nachtmodus samen met SW1.

De WT-ingang bestuurt de LED-functionaliteit samen met de D/N-ingang.

Wanneer de detector zich in de dagmodus en de modus Looptest Aan bevindt, kunnen de LED's van de detector worden geactiveerd. Zie "LED-indicatie" op pagina 21 voor meer informatie.

Gedurende de nachtmodus zijn de LED's altijd uitgeschakeld.

Als een PIR-inbraakalarm wordt gedetecteerd in de nachtmodus en de detector schakelt de dagmodus weer in, begint de rode LED te knipperen om aan te geven dat er een alarm in het geheugen staat.

Het alarmgeheugen wordt gereset door de detector om te schakelen in de nachtmodus.



## DIP-switch-instellingen

Fabrieksinstellingen:

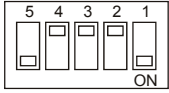

### SW 1: Wanneer u AM (anti-maskering) of TF (technische fout) moet melden

Aan: AM of TF alleen melden wanneer het systeem in de modus Dag staat (fabrieksstandaard).

Uit: Geeft altijd het signaal AM of TF tijdens Dag- en Nachtmodus.

### SW 2: AM-gevoeligheid

Aan: Een hogere AM-gevoeligheid selecteren. AM-relais reageert binnen 6 seconden.

Uit: De standaard AM-gevoeligheid selecteren. AM-relais reageert binnen 12 seconden (fabrieksstandaard).

### SW 3: De AM/TF-uitgang resetten

Het systeem zal alleen een AM-alarm resetten als is geconstateerd dat de oorzaak van het AM-alarm is verwijderd. Als de AM-schakeling niet kan terugkeren naar de oorspronkelijke referentieniveaus, dan is de detector nog steeds gemaskeerd of is mogelijk beschadigd. De eigenaar moet vervolgens visueel controleren of de detector nog steeds volledig functioneel is.

Aan: Stelt de AM- of TF-status 40 seconden na een PIR-alarm opnieuw in.

Uit: De AM- of TF-status wordt gereset na een PIR-alarm, mits ingesteld op een Dag- en Looptestmodus. Het gele lampje gaat snel knipperen. Als het systeem zich in de stand Nacht bevindt, gaat het gele lampje uit en wordt het systeem gereset (fabrieksstandaard).

### SW 4: Signalering van AM- of TF-uitgang

Aan: Antimaskeringssignaal afgeven op zowel het AM-relais als het alarmrelais. Technische storing alleen melden op het AM-relais (EN 50131).

Uit: AM en TF alleen melden op het AM-relais (fabrieksstandaard).

### SW 5: Lampjes instellen

Aan: Beide lampjes op de detector blijven permanent ingeschakeld (fabrieksstandaard).

Uit: Wanneer het systeem is uitgeschakeld, worden beide lampjes geregeld door de ingang Looptest en Dag/Nacht in te schakelen. Dit activeert de geheugenfunctie van de detector.

## LED-indicatie

PIR	Rode LED	Alarmrelais	Opnieuw instellen
Opstarten		Gesloten	Automatisch na 25 sec
Lage spanning		Open (Alarm)	Correcte spanning toepassen
PIR-inbraakalarm		Open (Alarm)	Automatisch na 3 sec

PIR/AM	Rode LED	Gele LED	Alarm-relais	AM-relais	Opnieuw instellen
Opstarten			Gesloten	Gesloten	Automatisch na 60 sec
Lage spanning			Open (Alarm)	Open (Alarm)	Correcte spanning toepassen
PIR-inbraakalarm			Open (Alarm)		Automatisch na 3 sec
Vergrendeld PIR (geheugen)					Overschakelen naar Nacht-modus
AM-alarm			Open* (Alarm)	Open (Alarm)	Zie DIP-schakelaar 3
Na AM-reset					Overschakelen naar Nacht-modus
Technische storing				Open (Alarm)	Een looptest goed uitvoeren

Continu aan Normaal knipperend (1 Hz)

Snel knipperend (4 Hz)

\* Afhankelijk van de instelling van DIP-switch SW4.

## Specificaties

	VE1120	VE1120AM
Detector	PIR	PIR met AM
Signaalverwerking	V2E	
Bereik	20 m	
Optisch	11 spiegelgordijnen met hoge dichtheid	
Geheugen	Ja	
Aansluitspanning	9 tot 15 VDC (12 V nominaal)	
Rimpelspanning piek-tot-piek	2 V (bij 12 VDC)	
Opstarttijd detector	25 sec	60 sec
Normaal stroomverbruik	6,5 mA	10 mA
Huidig inkomend alarm	1,2 mA	3,8 mA
Maximaal vermogen (LED aan)	11 mA	24 mA
Montagehoogte	1,8 tot 3,0 m	
Bewegingsnelheid	30 cm/s tot 3 m/s	20 cm/s tot 3 m/s
Alarm (NC) / Sabotagerelais kenmerk	80 mA, 30 VDC, weerstandbiedend	80 mA, 30 VDC
Afneembeveiliging	Optioneel	Ingebouwd (Ja)
AM-relais kenmerk	—	80 mA bij 30 VDC max.
PIR-alarmtijd	3 sec	
Omgevingstemperatuur	-10 tot +55°C	
Afmetingen (H x B x D)	125 x 55 x 60 mm	125 x 65 x 60 mm
Relatieve luchtvochtigheid	95% max. niet-condenserend	
Gewicht	150 g	
IP/IK-klasse	IP30 IK02	

## Regelgeving

Fabrikant	UTC Fire & Security Americas Corporation, Inc. 1275 Red Fox Rd., Arden Hills, MN 55112-6943, USA Geautoriseerde EU-vertegenwoordiger: UTC Fire & Security B.V. Kelvinstraat 7, 6003 DH Weert, Nederland
-----------	---

Certificatie



2002/96/EC (WEEE-richtlijn): Producten met dit symbool mogen in de Europese Unie niet bij het ongesorteerde gemeentefval worden gegooid. Voor een correcte recycling dient u dit product te retourneren aan uw lokale leverancier op het moment dat u een vergelijkbaar nieuw product aanschaft, of het weg te gooien op toegewezen verzamelpunten. Voor meer informatie zie: [www.recyclethis.info](http://www.recyclethis.info).

## Contactgegevens

[www.utcfireandsecurity.com](http://www.utcfireandsecurity.com) of [www.interlogix.com](http://www.interlogix.com)

Voor klantenondersteuning, zie [www.interlogix.com/customer-support](http://www.interlogix.com/customer-support)

## NO: Installasjonsark

### Innledning

VE1120-serien inkluderer bevegelsessensorene VE1120 PIR og VE1120AM PIR-AM. De har en patentert speil-, pyro- og signalbehandlingsteknologi.

### Retningslinjer for montering

Teknologien som brukes i disse detektorene motstår falske alarmer. Unngå imidlertid potensielle årsaker for ustabilitet (se figur 1), som f. eks.:

- Direkte sollys på detektoren
- Kraftig lufttrekk på detektoren
- Varmekilder innenfor detektorens oversiktsfelt
- Dyr innenfor detektorens oversiktsfelt
- Hindring av detektorens oversiktsfelt pga. store gjenstander, som f.eks. møbler
- Gjenstander innen 50 cm fra anti-maskeringsdetektoren (AM)
- Installasjon av to detektorer som vender mot hverandre og er mindre enn 50 cm fra hverandre (kun AM-detektorer)

### Montere detektoren

#### Tegnforklaring for figur 7

Element	Beskrivelse
(1)	Standard tilkobling (fabrikkinnstilling)
(2)	Dobbeltbalansert tilkobling
CP	Sentralapparat
WT	Gåtest
AM	Anti-maskering
D/N	Dag/natt
Rtest	Ekstern test

### Slik monterer du detektoren:

1. Løft av innlegget og fjern skruen (se figur 2, trinn 1).
2. Bruk en skrutrekker og åpne detektoren ved å presse den forsiktig opp (se figur 2, trinn 2 og 3).
3. Sett sokkelen fast i veggen mellom 1,8 og 3,0 m fra gulvet. For flat montering bruk minst to skruer (DIN 7998) i stillinger A. For hjørnemontering bruk skruer i stillinger B eller C (figur 3). Bruk stilling A eller C for å installere en lokksabotasje.
4. Koble til detektoren (se figur 3 og 7).
5. Velg innstillinger for jumper og DIP-bryter (se figur 5). Du finner mer informasjon under "Jumperinnstillinger" nedenfor.
6. Fjern blindpluggene og sett på klebemerker hvis det er nødvendig (se eksempelet i figur 6).
7. Bruk SB01-dreimonteringsbraketten for takmonteringer som krever en 90-graders dekning.
8. Lukk dekselet.
9. Sett inn skruen og sett innlegget på plass.

Monteringsstilling B må ikke brukes for EN 50131 Grad 3-monteringer.

### Jumperinnstillinger

Se figur 5 for plasseringer av jumpere i detektoren.

#### J1: Brukes ikke

#### J3 og J4: Innstilling for dobbelbalansering

Dette stiller inn alarm- og sabotasjereléer. Dette gjør at du kan koble detektoren til ethvert sentralapparat. Bruk jumpere 3 og 4. Se figur 7.

Bruk Ekstern test (RT) for å teste detektoren fra sentralapparatet. Detektoren vil aktivere alarmreléet hvis testresultatet er positivt, og AM-reléet hvis testresultatet er negativt.

#### J6: Polaritetsinnstilling for styrespenningen (CV)

På (fabrikkinnstilling):

- Detektoren er i Dag-modus (system frakoblet) når D/N-inngangen er koblet til GND (terminal 1)
- Detektoren er i Natt-modus (system tilkoblet) når D/N-inngangen er koblet til +12 V (terminal 2)
- Detektoren er i Gåtest av-modus (deaktiverede LED) når WT-inngangen er koblet til GND (terminal 1)
- Detektoren er i Gåtest på-modus (aktiverede LED) når WT-inngangen er koblet til +12 V (terminal 2)

Av:

- Detektoren er i Dag-modus (system frakoblet) når D/N-inngangen er koblet til +12 V (skrueterminal 2).
- Detektoren er i Natt-modus (system tilkoblet) når D/N-inngangen er koblet til GND (terminal 1).
- Detektoren er i Gåtest av-modus (deaktiverede LED) når WT-inngangen er koblet til +12 V (terminal 2).
- Detektoren er i Gåtest på-modus (aktiverede LED) når WT-inngangen er koblet til GND (terminal 1).

#### D/N- og WT-funksjoner

D/N-inngangen:

- Styrer LED-funksjonen sammen med WT-inngangen.
- Tilbakestiller alarmminnet
- Styrer AM-reléfunksjonen under NATT-modus sammen med SW1.

WT-inngangen styrer LED-funksjonen sammen med D/N-inngangen.

Når detektoren er i Dag-modus og Gåtest på-modus, kan LEDene på detektorene aktiveres. Du finner mer informasjon under "LED-indikasjon" nedenfor.

LEDene er alltid slått av under Natt-modus.

Hvis en PIR-innbruddsalarm registreres i Natt-modus og detektoren bytter tilbake til Dag-modus, vil rød LED begynne å blinke for å indikere en alarm i minnet.

Alarmminnet tilbakestilles ved å sette detektoren i Natt-modus.

## DIP-bryterinnstillinger

Fabrikkinnstilling:

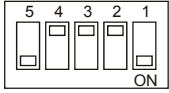

### SW 1: Når det skal signaliseres til utgang AM (anti-maskering) eller TF (teknisk feil)

På: Signaliserer AM eller TF kun når systemet er i Dag-modus (fabrikkinnstilling).

Av: Signaliserer alltid AM eller TF under Dag- og Natt-modus.

### SW 2: AM-følsomhet

På: Velger et høyere nivå av AM-følsomhet. AM-relé reagerer innen 6 sekunder.

Av: Velger standard AM-følsomhet. AM-relé reagerer innen 12 sekunder (fabrikkinnstilling).

### SW 3: Tilbakestill AM/TF-utgangen

Systemet vil kun tilbakestille en AM-alarm hvis det har kontrollert at årsaken til AM-alarmen er blitt fjernet. Hvis AM-kretsen ikke kan gå tilbake til opprinnelige referansenivåer, er detektoren enten fremdeles maskert eller kan ha blitt skadet. Eierne bør da kontrollere detektoren visuelt for å se om den fremdeles fungerer.

På: Tilbakestill AM- eller TF-statusen 40 sekunder etter en PIR-alarm.

Av: Tilbakestill AM- eller TF-statusen etter en PIR-alarm når systemet er i Dag- og Gåtest-modus. Gul LED vil blinke raskt. Når systemet er i Natt-status, vil gul LED slå seg av og systemet tilbakestilles (fabrikkinnstilling).

### SW 4: Signalisere AM- eller TF-utgang

På: Signaliserer AM på både AM- og Alarmreléene. Signaliserer TF kun på AM-reléet (EN 50131).

Av: Signaliserer AM og TF på AM-reléet (fabrikkinnstilling).

### SW 5: Stille inn LED

På: Begge LED på detektoren er aktivert hele tiden (fabrikkinnstilling).

Av: Setter begge LED under styring av Gåtest- og Dag/natt-inngangen. Dette aktiverer detektorens minnefunksjon.

## LED-indikasjon

PIR	Rød LED	Alarmrelé	Tilbakestilles
Oppstart		Lukket	Automatisk etter 25 sek.
Lav spenning		Åpen (alarm)	Bruk riktig spenning
PIR-innbruddsalarm		Åpen (alarm)	Automatisk etter 3 sek.

PIR/AM	Rød LED	Gul LED	Alarmrelé	AM-relé	Tilbakestilles
Oppstart			Lukket	Lukket	Automatisk etter 60 sek.
Lav spenning			Åpen (alarm)	Åpen (alarm)	Bruk riktig spenning
PIR-innbruddsalarm			Åpen (alarm)		Automatisk etter 3 sek.
Låst PIR (minne)					Bytt til Natt-modus
AM-alarm			Åpen* (alarm)	Åpen (alarm)	Se DIP-bryter 3
Etter AM-tilbakestilling					Bytt til Natt-modus
Teknisk feil				Åpen (alarm)	Utfør en vellykket gåtest

\* Avhenger av innstillingen for DIP-bryter SW4.

Kontinuerlig på Normal blinking (1 Hz)

Rask blinking (4 Hz)

## Spesifikasjoner

	VE1120	VE1120AM
Detektor	PIR	PIR med AM
Signalprosessor	V2E	
Rekkevidde	20 m	
Optisk	11 speilgardiner med høy densitet	
Minne	Ja	
Inngangseffekt	9 til 15 VDC (12 V nominell)	
Spiss-til-spiss rippel	2 V (ved 12 VDC)	
Detektorens oppstarttid	25 sek.	60 sek.
Normal strøm	6,5 mA	10 mA
Strøm i alarm	1,2 mA	3,8 mA
Maksimal strøm (LED på)	11 mA	24 mA
Monterings høyde	1,8 til 3,0 m	
Målshastighetsrekkevidde	30 cm/s til 3 m/s	20 cm/s til 3 m/s
Alarm (NC) / Egenskap for sabotasjerele	80 mA, 30 VDC, motstand	80 mA, 30 VDC
Lokksabotasje	Valgfritt	Lokalt (ja)
Egenskap for AM-relé	—	80 mA ved 30 VDC maks.
PIR-alarmtid	3 sek.	
Driftstemperatur	-10 til +55°C	
Dimensjoner (H x B x D)	125 x 55 x 60 mm	125 x 65 x 60 mm
Relativ luftfuktighet	95 % maks. ikke-kondenserende	
Vekt	150 g	
IP/IK-spesifikasjoner	IP30 IK02	

## Informasjon om forskrifter

Fabrikant UTC Fire & Security Americas Corporation, Inc.  
1275 Red Fox Rd., Arden Hills, MN 55112-6943, USA

Produsentens EU-autoriserte representant:  
UTC Fire & Security B.V.  
Kelvinstraat 7, 6003 DH Weert, Nederland

Sertifisering

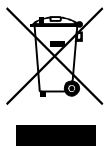

2002/96/EC (WEEE-direktiv): Produkter som er markert med dette symbolet kan ikke kastes med usortert avfall i den europeiske union. For forskriftsmessig resirkulering, returner dette produktet til din lokale forhandler ved kjøp av tilsvarende nytt utstyr, eller lever det til tiltenkte returpunkter. Du finner mer informasjon her: [www.recyclethis.info](http://www.recyclethis.info).

## Kontaktinformasjon

[www.utcfireandsecurity.com](http://www.utcfireandsecurity.com) eller [www.interlogix.com](http://www.interlogix.com)

For kundestøtte, se [www.interlogix.com/customer-support](http://www.interlogix.com/customer-support)

## PL: Arkusz instalacyjny

### Wprowadzenie

Seria VE1120 obejmuje czujki ruchu VE1120 PIR i VE1120AM PIR-AM. W czujkach zastosowano opatentowany system luster, detektor podczerwieni, a także technologię przetwarzania sygnału.

### Instalacja - wskazówki

Technologia zastosowana w tych czujkach zabezpiecza je przed fałszywymi alarmami. Tym niemniej należy unikać potencjalnych przyczyn niestabilności (patrz rys. 1), takich jak:

- Światło słoneczne padające bezpośrednio na czujkę
- Silne strumienie powietrza skierowane na czujkę
- Źródła ciepła w polu widzenia czujki
- Zwierzęta w polu widzenia czujki
- Przesłonięcie pola widzenia czujki przez duże przedmioty, takie jak meble
- Obiekty w odległości do 50 cm (20 cali) od czujki z układem AM
- Instalacja dwóch czujek naprzeciw siebie w odległości poniżej 50 cm (20 cali) (tylko czujki AM)

### Instalacja czujki

#### Rysunek 7 — legenda

Lp.	Opis
(1)	Podłączenie standardowe (domyślne fabryczne)
(2)	Podłączenie z podwójną pętlą
CP	Centrala alarmowa
WT	Test przejściowy
AM	Antymasking
D/N	Dzień/noc
Rtest	Zdalny test

#### Aby zamontować czujkę, należy:

1. Unieść przesłony kurtyn i wyjąć śrubę (patrz rys. 2, krok 1).
2. Otworzyć czujkę, podważając ją ostrożnie wkrętakiem (patrz rys. 2, kroki 2 i 3).
3. Przymocować podstawę do ściany na wysokości od 1,8 m do 3,0 m (od 5,9 do 9,8 stopy) od podłogi. W przypadku montażu płaskiego zastosować co najmniej dwie śruby (DIN 7998), umieszczając je w pozycji A. W przypadku montażu narożnego użyć śrub w pozycji B lub C (rys. 3). Aby zamontować zabezpieczenia przed oderwaniem, użyć pozycji A lub C.

4. Podłączyć okablowanie czujki (patrz Rysunek 3 i Rysunek 7).
5. Wybrać żądane ustawienia zwerek i przełączników DIP (patrz rys. 5). Aby uzyskać więcej informacji, zobacz "Ustawienia zwerek" niżej.
6. Zdjąć przesłony i w razie potrzeby dodać naklejki (przykład: rys. 6).
7. W przypadku montażu do sufitu, gdzie wymaga się obszaru pokrycia o kącie 90°, zastosować wspornik obrotowy SB01.
8. Zamknąć pokrywę.
9. Wsunąć śrubę i założyć przesłony kurtyny.

W przypadku instalacji EN 50131 klasy 3 nie należy używać punktu montażowego B.

### Ustawienia zwerek

Lokalizację zwerek czujki przedstawiono na rysunku 5.

#### J1: Nieużywany

#### J3 i J4: Ustawienie linii dualnej

Ustawia przełączniki alarmu i sabotażu Pozwala na podłączenie detektora do centrali. Użyj zwerek 3 i 4. Patrz Rysunek 7.

Tryb Zdalny test (RT) umożliwi przeprowadzenie testu czujki z centrali. Czujka aktywuje przełącznik alarmu, jeśli wynik testu jest pozytywny lub przełącznik AM, jeśli wynik testu jest negatywny.

#### J6: Ustawienie polaryzacji napięcia sterującego (CV)

Włączony (fabryczne ustawienie domyślne):

- Czujka działa w trybie Dzień (system rozbrojony), kiedy wejście D/N jest podłączone do styku GND (styk 1).
- Czujka działa w trybie Noc (system uzbrojony), kiedy wejście D/N jest podłączone do styku +12 V (styk 2).
- Czujka działa w trybie Test czujki wyłączony (diody LED są wyłączone), kiedy wejście WT jest podłączone do styku GND (styk 1).
- Czujka działa w trybie Test czujki włączony (diody LED są włączone), kiedy wejście WT jest podłączone do styku +12 V (styk 2).

Wyłączony:

- Czujka działa w trybie Dzień (system rozbrojony), kiedy wejście D/N jest podłączone do styku +12 V (styk 2).
- Czujka działa w trybie Noc (system uzbrojony), kiedy wejście D/N jest podłączone do styku GND (styk 1).
- Czujka działa w trybie Test czujki wyłączony (diody LED są wyłączone), kiedy wejście WT jest podłączone do styku +12 V (styk 2).
- Czujka działa w trybie Test czujki włączony (diody LED są włączone), kiedy wejście WT jest podłączone do styku GND (styk 1).

#### Funkcje D/N i WT

Wejście D/N:

- Sterowanie diodą LED wraz z wejściem WT.
- Resetowanie pamięci alarmu.
- Sterowanie przełącznikiem AM (wraz z SW1) w trybie NOC.

Wejście WT steruje diodą LED wraz z wejściem D/N.

Kiedy czujka działa w trybach Dzień i Test czujki włączony, można aktywować diody LED czujki. Aby uzyskać więcej informacji, zobacz "Dioda LED" na stronie 25.

W trybie Noc diody LED są zawsze wyłączone.

Jeśli w trybie Noc zostanie wykryty alarm intruza PIR, kiedy czujka przełączy się z powrotem do tryb Dzień, czerwona dioda LED zacznie migać w celu wskazania alarmu w pamięci.

Pamięć alarmu jest zerowana przez przełączenie czujki w tryb Noc.

## Ustawienia przełącznika DIP

Domyślne ustawienie fabryczne:

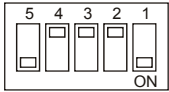

### SW 1: Czas sygnalizacji AM (maskowania) lub TF (usterka techniczna) na wyjściu

Włączony: Sygnalizuje AM lub TF, jeśli system pracuje w trybie Dzień (domyślne ustawienie fabryczne).

Wyłączony: Zawsze sygnalizuje AM lub TF w trybie Dzień i Noc.

### SW 2: Czulość AM

Włączony: Ustawienie wyższej czulości AM. Wyjście AM działa w czasie 6 sekund.

Wyłączony: Ustawienie standardowej czulości AM. Wyjście AM działa w czasie 12 sekund (domyślne ustawienie fabryczne).

### SW 3: Zerowanie wyjścia AM/TF

System wyzeruje alarm AM wyłącznie w sytuacji, kiedy otrzyma potwierdzenie o usunięciu alarmu AM. Jeśli obwód AM nie może powrócić do wyjściowych poziomów odniesienia, oznacza to, że czujka jest nadal maskowana lub została uszkodzona. Użytkownik powinien wizualnie sprawdzić, czy czujka nadal funkcjonuje.

Włączony: Zeruje stan AM lub TF po 40 sekundach od alarmu PIR.

Wyłączony: Zeruje stan AM lub TF po alarmie PIR, kiedy system pracuje w trybach Dzień i Test czujek. Żółta dioda LED zacznie szybko migać. Jeśli system pracuje w trybie Noc, żółta dioda LED zgaśnie, a system zostanie wyzerowany (domyślne ustawienie fabryczne).

### SW 4: Sygnalizacja wyjścia AM lub TF

Włączony: Sygnalizuje AM zarówno na przełączniku AM, jak i Alarm. Sygnalizuje TF tylko na przełączniku AM (EN 50131).

Wyłączony: Sygnalizuje AM i TF tylko na przełączniku AM (domyślne ustawienie fabryczne).

### SW 5: Konfiguracja diod LED

Włączony: Włącza obie diody LED czujki w każdej sytuacji (domyślne ustawienie fabryczne).

Wyłączony: Sterowanie dwiema diodami LED zostaje przejęte przez centralę i wejście testu czujek wejście trybu Dzień/Noc. Uruchamia to funkcję pamięci czujki.

## Dioda LED

PIR	Czerwona dioda LED	Przełącznik alarmu	Zerowanie
Uruchomienie		Zwarty	Automatycznie po 25 s.
Niskie napięcie		Rozwarty (alarm)	Zastosuj prawidłowe napięcie
Alarm intruza PIR		Rozwarty (alarm)	Automatycznie po 3 s.

PIR/AM	Czerwona dioda LED	Żółta dioda LED	Przełącznik alarmu	Przełącznik AM	Zerowanie
Uruchomienie			Zw.	Zw.	Automatycznie po 60 s.
Niskie napięcie			Rozw. (alarm)	Rozw. (alarm)	Zastosuj prawidłowe napięcie
Alarm intruza PIR			Rozw. (alarm)		Automatycznie po 3 s.
Zablokowany PIR (pamięć)					Przełącz w tryb Noc
Alarm AM			Rozw.* (alarm)	Rozw. (alarm)	Patrz Przełącznik DIP 3
Po zerowaniu AM					Przełącz w tryb Noc
Usterka techniczna				Rozw. (alarm)	Przeprowadź prawidłowy test czujki

Świeci w sposób ciągły Miga normalnie (1 Hz)

Miga szybko (4 Hz)

\* W zależności od ustawienia przełącznika DIP SW4.

## Dane techniczne

	VE1120	VE1120AM
Czujka	PIR	PIR z AM
Przetwarzanie sygnału	V2E	
Zakres	20 m	
Optyka	11 kurtyn lustrzanych o wysokiej gęstości	
Pamięć	Tak	
Zasilanie	Napięcie stałe od 9 do 15 V (nominalnie 12 V)	
Dopuszczalne tętnienia	2 V (przy napięciu stałym 12 V)	
Czas uruchamiania czujki	25 s	60 s
Nominalny pobór prądu	6,5 mA	10 mA
Natężenie w stanie alarmowym	1,2 mA	3,8 mA
Maksymalne natężenie (dioda LED włączona)	11 mA	24 mA
Wysokość montażu	Od 1,8 do 3,0 m	
Zakres prędkości celu	Od 30 cm/s do 3 m/s	Od 20 cm/s do 3 m/s
Charakterystyka przełącznika Alarm (NC) / Sabotaż	80 mA, 30 V, prąd stały, rezystancyjny	80 mA, 30 V, prąd stały
Zabezpieczenie przed oderwaniem	Opcjonalne	Wbudowane (tak)
Charakterystyka przełącznika AM	—	80 mA przy 30 V (maks.), prąd stały
Czas alarmu PIR	3 s	
Temperatura pracy	Od -10 do +55°C	
Wymiary (S x W x G)	125 x 55 x 60 mm	125 x 65 x 60 mm
Wilgotność względna	Maks. 95% bez kondensacji	
Waga:	150 g	
Klasa IP/IK	IP30 IK02	



## Informacje prawne

Producent UTC Fire & Security Americas Corporation, Inc.  
1275 Red Fox Rd., Arden Hills, MN 55112-6943,  
Stany Zjednoczone Ameryki Północnej

Autoryzowany przedstawiciel producenta na terenie Unii Europejskiej:  
UTC Fire & Security B.V.  
Kelvinstraat 7, 6003 DH Weert, Holandia

Certyfikacja



2002/96/EC (dyrektywa WEEE): Na terenie Unii Europejskiej produktów oznaczonych tym znakiem nie wolno wyrzucać wraz z odpadami miejskimi. W celu zapewnienia prawidłowego recyklingu produkt należy oddać lokalnemu sprzedawcy lub przekazać do wyznaczonego punktu zbiórki. Aby uzyskać więcej informacji, patrz: [www.recyclethis.info](http://www.recyclethis.info).

## Informacje kontaktowe

[www.utcfireandsecurity.com](http://www.utcfireandsecurity.com) lub [www.interlogix.com](http://www.interlogix.com)

Obsługa klienta: [www.interlogix.com/customer-support](http://www.interlogix.com/customer-support)

## PT: Ficha de instalação

### Introdução

A série VE1120 inclui os sensores de movimento VE1120 PIR e VE1120AM PIR-AM. Estes sensores apresentam uma tecnologia patenteada de processamento de sinais, espelho e pirotecnologia.

**Nota:** o sensor VE1120AM não foi avaliado pela UL/cUL.

### Passos de instalação

A tecnologia utilizada nestes detectores é resistente ao perigo de falsos alarmes. No entanto, evite potenciais causas de instabilidade, tais como (ver Figura 1):

- Luz solar directa no detector
- Correntes de ar fortes que incidam no detector
- Fontes de calor dentro do campo de visão do detector
- Animais dentro do campo de visão do detector
- Obscurecimento do campo de visão do detector devido a objectos de grandes dimensões, tais como peças de mobiliário
- Objectos a 50 cm (20 pol.) do detector anti-máscara (AM)
- Instalação de dois detectores virados um para o outro e a uma distância inferior a 50 cm (20 pol.) um do outro (só detectores AM)

### Instalação do detector

#### Legenda da Figura 7

Item	Descrição
(1)	Ligação normalizada (predefinida de fábrica)
(2)	Ligação de loop dupla
CP	Painel de controlo
WT	Walk test
AM	Anti-máscara
D/N	Dia/noite
Rtest	Teste remoto

### Para instalar o detector:

1. Retire o insert personalizável e remova o parafuso (consulte a Figura 2, passo 1).
2. Inserindo uma chave de parafusos, abra cuidadosamente o detector (consulte a Figura 2, passos 2 e 3).
3. Fixe a base à parede, a uma distância do chão entre 1,8 e 3,0 m. Para uma montagem plana, utilize um mínimo de dois parafusos (DIN 7998) nas posições A. Para montagem num canto, os parafusos devem ser colocados nas posições B ou C (consulte a Figura 3). Para instalar uma tamper de remoção, utilize a posição A ou C.  
**Nota:** a utilização da tamper de remoção não foi avaliada pela UL/cUL.
4. Ligue os fios eléctricos do detector (consulte as Figuras 3 e 7).  
**Instalações UL/cUL:** Todas as ligações eléctricas devem ser efectuadas em conformidade com o Código Nacional Eléctrico (National Electrical Code), NFPA70 e CSA C22,1, o Código Eléctrico Canadano Parte I (Canadian Electrical Code Part I), Normas de Segurança para Instalações Eléctricas.
5. Seleccione as configurações desejadas do jumper e dos DIP switches (consulte a Figura 5). Consulte "Definições do jumper" abaixo para obter mais informações.
6. Retire as máscaras e adicione as etiquetas, se necessário (consulte a Figura 6 para ver um exemplo).
7. Para aplicações em tectos onde seja necessária uma cobertura de 90°, utilize o suporte de montagem rotativo SB01.  
**Nota:** a utilização do suporte de montagem rotativo assim como a aplicação em tectos não foi avaliada pela UL/cUL.
8. Feche a tampa.
9. Insira o parafuso e coloque o insert personalizável.

Para instalações EN 50131 de grau 3, não utilize a posição de montagem B.

### Definições do jumper

Consulte a Figura 5 para ver as localizações do jumper no detector.

#### J1: não utilizado

#### J3 e J4: definição de loop dupla

São definidos os relés de alarme e de tamper. Permite-lhe ligar o detector a qualquer painel de controlo. Utilize os jumpers 3 e 4. Consulte a Figura 7.

Utilize Remote Test (RT) para testar o detector a partir do painel de controlo. O detector activará o relé de alarme se o resultado do teste for positivo, e o relé de AM se o resultado do teste for negativo.

#### J6: definição da polaridade da tensão de controlo (CV)

On (ligado) (predefinição de fábrica):

- O detector está no modo Dia (sistema desarmado) quando a entrada D/N está ligada a GND (terminal 1)
- O detector está no modo Noite (sistema armado) quando a entrada D/N está ligada a +12 V (terminal 2)
- O detector está no modo de Walk Test desactivado (LEDs desactivados) quando a entrada WT está ligada a GND (terminal 1)
- O detector está no modo de Walk Test activado (LEDs activados) quando a entrada WT está ligada a +12 V (terminal 2)



Off (Desligado):

- O detector está no modo Dia (sistema desarmado) quando a entrada D/N está ligada a +12 V (terminal de parafuso 2)
- O detector está no modo Noite (sistema armado) quando a entrada D/N está ligada a GND (terminal 1)
- O detector está no modo de Walk Test desactivado (LEDs desactivados) quando a entrada WT está ligada a +12 V (terminal 2)
- O detector está no modo de Walk Test activado (LEDs activados) quando a entrada WT está ligada a GND (terminal 1).

#### Funcionalidade de D/N e WT

A entrada D/N:

- Controla a funcionalidade do LED juntamente com a entrada de WT.
- Restabelece a memória de alarme
- Controla a funcionalidade do relé de AM durante o modo NOITE juntamente com SW1.

A entrada de WT controla a funcionalidade do LED juntamente com a entrada D/N.

Quando o detector está no modo Dia e no modo Walk Test ligado, os LEDs do detector podem ser activados. Consulte "Indicação LED" abaixo para obter mais informações.

Durante o modo Noite, os LEDs estão sempre desligados.

Se um alarme de intrusão PIR for detectado no modo Noite e o detector voltar para o modo Dia, o LED vermelho começa a piscar para indicar um alarme em memória.

A memória de alarme é restabelecida mudando o detector para o modo Noite.

## Configurações de DIP switches

Predefinição de fábrica:

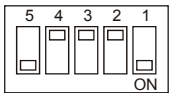

#### SW 1: quando assinalar uma saída de AM (anti-máscara) ou TF (falha técnica)

On (Ligado): assinala AM ou TF apenas quando o sistema se encontra no modo Dia (predefinição de fábrica).

Off (Desligado): assinala sempre AM ou TF durante o modo Dia e Noite.

#### SW 2: sensibilidade AM

On (Ligado): selecciona um nível superior de sensibilidade AM. O relé de AM reage no espaço de 6 segundos.

Off (Desligado): selecciona a sensibilidade AM padrão. O relé de AM reage no espaço de 12 segundos (predefinição de fábrica).

#### SW 3: restabelecimento da saída AM/TF

O sistema só restabelecerá um alarme AM se tiver assegurado que a causa do alarme AM foi eliminada. Se o circuito de AM não puder voltar para os seus níveis de referência originais, o detector continua com máscara ou poderá estar danificado. O proprietário deve realizar uma inspecção visual para se certificar de que o detector está totalmente operacional.

On (Ligado): Restabelece o estado de AM ou TF 40 segundos após um alarme PIR.

Off (Desligado): Restabelece o estado de AM ou TF após um alarme PIR quando o sistema está no modo Dia e Walk Test. O LED amarelo pisca rapidamente. Quando o sistema se encontra no estado Noite, o LED amarelo desliga-se e o sistema é restabelecido (predefinição de fábrica).

#### SW 4: assinalar a saída AM ou TF

On (Ligado): assinala AM nos relés de AM e de alarme. Assinala TF apenas no relé de AM (EN 50131).

Off (Desligado): assinala AM e TF no relé de AM (predefinição de fábrica).

#### SW 5: definição de LEDs

On (Ligado): activa sempre os dois LEDs no detector (predefinição de fábrica).

Off (Desligado): coloca os dois LEDs sob o controlo da entrada de Walk Test e Dia/Noite. Isto activa a função de memória do detector.

## Indicação LED

PIR	LED vermelho	Relé de alarme	Para reinicializar
Arranque		Fechado	Automaticamente após 25 s
Tensão baixa		Aberto (Alarme)	Aplicar a tensão correcta
Alarme de intrusão PIR		Aberto (Alarme)	Automaticamente após 3 s

PIR/AM	LED vermelho	LED amarelo	Relé de alarme	Relé AM	Para reinicializar
Arranque			Fechado	Fechado	Automaticamente após 60 s
Tensão baixa			Aberto (Alarme)	Aberto (Alarme)	Aplicar a tensão correcta
Alarme de intrusão PIR			Aberto (Alarme)		Automaticamente após 3 s
PIR latched (Memória)					Mudar para o modo Noite
Alarme AM			Aberto* (Alarme)	Aberto (Alarme)	Consulte o DIP switch 3
Após o restabelecimento de AM					Mudar para o modo Noite
Falha técnica				Aberto (Alarme)	Realizar um walk teste bem sucedido

Continuamente ligado Intermitência normal (1 Hz)  
 Intermitência rápida (4 Hz)

\* Depende da definição do DIP switch SW4.

## Especificações

	VE1120	VE1120AM
Detector	PIR	PIR com AM
Processamento de sinal	V2E	
Alcance	20 m	
Óptica	11 cortinas de espelho de alta densidade	

	VE1120	VE1120AM
Memória	Sim	
Potência de entrada Para instalações UL/cUL	9 a 15 VDC (12 V nominal) 10 a 15 VDC (12 V nominal)	
Ripple pico a pico	2 V (a 12 VDC)	
Tempo de início do detector	25 s	60 s
Corrente normal Para instalações UL/cUL	6,5 mA 0,078 W	10 mA —
Corrente em alarme	1,2 mA	3,8 mA
Corrente máxima (LED ligado)	11 mA	24 mA
Altura da instalação	1,8 a 3,0 m	
Velocidade ao "alvo"	30 cm/s a 3 m/s	20 cm/s a 3 m/s
Alarme (NC)/Características do relé de tamper	80 mA, 30 VDC, resistente	80 mA, 30 VDC
Tamper de remoção (não avaliada pela UL/cUL)	Opcional	No equipamento (sim)
Características do relé AM	—	80 mA a 30 VDC máx.
Tempo de alarme PIR	3 s	
Temperatura de operação Para instalações UL/cUL	-10 a +55°C 0 a 49°C	
Dimensões (A x L x P)	125 x 55 x 60 mm	125 x 65 x 60 mm
Humidade relativa	Máx. 95% sem condensação (instalações UL/cUL)	
Peso	150 g	
Protecção IP/IK	IP30 IK02	

## Informação reguladora

Fabricante UTC Fire & Security Americas Corporation, Inc.  
1275 Red Fox Rd., Arden Hills, MN 55112-6943, USA

Representante de fabrico autorizado na UE:  
UTC Fire & Security B.V.  
Kelvinstraat 7, 6003 DH Weert, Netherlands

Certificação 

UL/cUL O produto deve ser ligado a uma unidade de controlo ou a uma fonte de alimentação listada compatível com um sistema de alarme contra roubos, que forneça um mínimo de 4 horas de corrente em standby e possua uma tensão de alimentação entre 10 e 15 VDC.

Todas as ligações eléctricas devem ser efectuadas em conformidade com o Código Nacional Eléctrico (National Electrical Code), NFPA70 e CSA C22,1, o Código Eléctrico Canadano Parte I (Canadian Electrical Code Part I), Normas de Segurança para Instalações Eléctricas.

Realize um walk test pelo menos uma vez por ano. Utilize apenas uma fonte de alimentação limitada listada.

O sensor VE1120AM não foi avaliado pela UL/cUL.

FCC **Nota:** Este equipamento foi testado e considerado em conformidade com os limites para um dispositivo digital Classe B, conforme a parte 15 das Regras da FCC. Estes limites são projetados para fornecer proteção razoável contra interferência prejudicial em uma instalação residencial.

Este equipamento gera, utiliza e pode irradiar energia de rádio frequência e, se não for instalado e utilizado

de acordo com as instruções, pode causar interferências nas comunicações rádio. No entanto, não existe garantia que essa interferência não possa ocorrer numa instalação em particular. Se este equipamento causar interferências na receção rádio ou de televisão, que pode ser determinada desligando e ligando o equipamento, o utilizador é encorajado a tentar corrigir a interferência através de uma das seguintes medidas:

- Reorientar ou recolocar antena de receção
- Aumentar a separação entre o equipamento e o recetor
- Ligar o equipamento a uma saída de um circuito diferente daquele onde o recetor se encontra ligado
- Consulte o ponto de venda ou um técnico com experiência em rádio/TV para ajuda

Este dispositivo está em conformidade com a parte 15 das Regras FCC. A operação está sujeita às duas condições seguintes: (1) Este dispositivo não pode causar interferências nocivas, e (2) este dispositivo deve aceitar qualquer interferência recebida, incluindo interferências que possam causar um funcionamento indesejado.



2002/96/CE (directiva WEEE, sobre Resíduos de Equipamentos Eléctricos e Electrónicos): Os produtos marcados com este símbolo não podem ser eliminados como lixo municipal não separado na União Europeia. Para uma reciclagem adequada, devolva este equipamento ao fornecedor local aquando da compra de um novo equipamento equivalente, ou coloque-o num ponto de recolha designado para o efeito. Para mais informações, consulte: [www.recyclethis.info](http://www.recyclethis.info).

## Informação de contacto

[www.utcfireandsecurity.com](http://www.utcfireandsecurity.com) ou [www.interlogix.com](http://www.interlogix.com)

Para assistência ao cliente, consulte [www.interlogix.com/customer-support](http://www.interlogix.com/customer-support)

## SV: Installationsmanual

### Inledning

VE1120-serien innefattar PIR-AM-rörelsedetektorerna VE1120 PIR och VE1120AM. De har en patenterad spegel-, pyro- och signalbehandlingsteknik.

### Installationsanvisningar

Tekniken som används i de här detektorerna är gjord för att undvika falsklarm. Undvik dock potentiella orsaker till instabilitet såsom (se fig. 1):

- direkt solljus på detektorn
- kraftigt drag på detektorn
- värmekällor inom detektorns täckningsområde
- stora djur inom detektorns täckningsområde
- avskärmning av detektorns täckningsområde med stora föremål såsom möbler m.m.
- föremål inom 50 cm från antimaskeringsdetektorn (AM)
- installation av två detektorer som är riktade mot varandra mindre än 50 cm isär (endast AM-detektorer)

## Installera detektorn

Figur 7 anslutning

Nr	Beskrivning
(1)	Standardanslutning (fabriksinställning)
(2)	Anslutning för dubbelbalanserad slinga
CP	Centralapparat
WT	Gångtest
AM	Antimaskering
D/N	Dag/natt
Rtest	Fjärrtest

### Montering av detektorn:

1. Ta av täckluckan och ta bort skruven (se figur 2, steg 1).
2. Bänd försiktigt upp detektorn med hjälp av en skruvmejsel (fig. 2, steg 2 och 3).
3. Fäst basen på väggen på en höjd mellan 1,8 och 3,0 meter från golvet. Vid plan montering ska minst två skruvar (DIN 7998) användas på platserna A. Vid hörnmontering ska skruvarna användas på platserna B eller C (figur 3). Använd plats A eller C vid montering av ett bortbrytningskydd.
4. Dra kablarna till detektorn (se bild 3 och 7).
5. Välj önskade bygel- och DIP-omkopplarinställningar (se fig. 5). Se "Inställning av byglar" nedan för mer information.
6. Ta vid behov bort spärrarna och sätt på etiketterna (se exemplet i fig. 6).
7. För takmonterade tillämpningar där det krävs 90° täckning använder du svängmonteringsfästet SB01.
8. Stäng luckan.
9. Sätt i skruven och sätt på täckluckan.

Använd inte monteringsplats B för installationer av typ EN 50131 Grade 3.

### Inställning av byglar

Se figur 5 för byglarnas placering i detektorn.

#### J1 : Används ej

#### J3 och J4: Inställning för dubbelbalanserad slinga

Den här inställningen reglerar larm- och sabotagereläerna. Med bygeln kan du ansluta detektorn till olika kontrollpaneler. Använd byglarna 3 och 4. Se figur 7.

Använd Rtest (RT) för att testa detektorn från kontrollpanelen. Detektorn aktiverar larmreläet om testresultatet är positivt eller AM-reläet om testresultatet är negativt.

#### J6: Polaritetsinställning för styrspänning (CV)

På (fabriksinställning):

- Detektorn är i dagläge (systemet är fränkopplat) när D/N-ingången är ansluten till minus
- Detektorn är i nattläge (systemet är tillkopplat) när D/N-ingången är ansluten till +12 V
- Detektorn är i läget Gångtestläge av (LED:erna är inaktiverade) om WT-ingången är ansluten till minus
- Detektorn är i läget Gångtestläge på (LED:erna är aktiverade) om WT-ingången är ansluten till +12 V

Av:

- Detektorn är i dagläge (systemet är fränkopplat) när D/N-ingången är ansluten till +12 V

- Detektorn är i nattläge (systemet är tillkopplat) när D/N-ingången är ansluten till minus.
- Detektorn är i läget Gångtestläge av (LED:erna är inaktiverade) om WT-ingången är ansluten till +12 V.
- Detektorn är i läget Gångtestläge på (LED:erna är aktiverade) om WT-ingången är ansluten till GND (pol 1).

### D/N:s och WT:s funktioner

D/N-ingång:

- Styr LED-funktionerna tillsammans med WT-ingången.
- Återställer larmminnet
- Styr AM-reläets funktioner under nattläge tillsammans med SW1.

WT-ingången reglerar LED-funktionerna tillsammans med D/N-ingången.

Om detektorn är i dagläget och läget Gångtest på, kan detektorns LED:er aktiveras. Se "LED-indikator" på sidan 30 för mer information.

Under nattläget är LED:erna alltid avstängda.

Om ett PIR-inkräktarlarm detekteras i nattläget och detektorn kopplas om till dagläge, börjar den röda LED:en blinka för att indikera att det finns ett larm i minnet.

Larmminnet återställs genom att detektorn kopplas om till nattläge.

### Inställningar för DIP-omkopplare

Fabriksinställning:

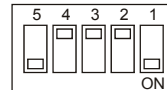

#### SW 1: Då ska AM- (antimaskering) eller TF-utgången (tekniskt fel) signaleras

På: Signalerar endast AM eller TF om systemet är i dagläge (fabriksinställning).

Av: Signalerar alltid AM eller TF vid dag- och nattläge.

#### SW 2: AM-känslighet

På: väljer en högre nivå av AM-känslighet. AM-reläet reagerar inom 6 sekunder.

Av: väljer standardnivå för AM-känslighet. AM-reläet reagerar inom 12 sekunder (fabriksinställning).

#### SW 3: Återställa AM/TF-utgången

Systemet återställer endast ett AM-larm om det har säkerställt att orsaken till AM-larmet har åtgärdats. Om AM-kretsarna inte kan återgå till de ursprungliga referensnivåerna, är detektorn antingen fortfarande maskerad eller eventuellt skadad. Ägaren bör då kontrollera visuellt att detektorn fortfarande fungerar korrekt.

På: Återställer AM- eller TF-statusen 40 sekunder efter ett PIR-larm.

Av: Återställer AM- eller TF-statusen efter ett PIR-larm om systemet är i dag- eller gångtestläge. Den gula LED:en blinkar snabbt. Om systemet befinner sig i nattläge, slocknar den gula LED:en och systemet återställs (fabriksinställning).

#### SW 4: Signalera AM- eller TF-utgången

På: Signalerar AM på både AM- och larmreläerna. Signalerar endast TF på AM-reläet (EN 50131).



Av: Signalerar AM och TF i AM-reläet (fabriksinställning)









## SW 5: Ställa in LED:erna

På: Aktiverar båda LED:erna på detektorn hela tiden (fabriksinställning).

Av: Gör så att båda LED:erna styrs av gångtest- och dag-/nattingången. Detta aktiverar detektorns minnesfunktion.

## LED-indikator

PIR	Röd LED	Larmrelä	Återställning
Uppstart		Sluten	Automatiskt efter 25 s
Låg spänning		Öppen (Larm)	Använder korrekt spänning
PIR inkräktalarmlarm		Öppen (Larm)	Automatiskt efter 3 s

PIR/AM	Röd LED	Gul LED	Larm-relä	AM-relä	Återställning
Uppstart			Sluten	Sluten	Automatiskt efter 60 s
Låg spänning			Öppen (Larm)	Öppen (Larm)	Använder korrekt spänning
PIR inkräktalarmlarm			Öppen (Larm)		Automatiskt efter 3 s
Spärrad PIR (minne)					Växla till nattläge
AM-larm			Öppen* (larm)	Öppen (Larm)	Se DIP-omkopplare 3
Efter AM-återställning					Växla till nattläge
Tekniskt fel				Öppen (Larm)	Gör ett gångtest utan fel

 Fast sken  Normal blinkning (1 Hz)

 Snabb blinkning (4 Hz)

\* Beror på DIP-omkopplare SW4:s inställning.

## Specifikationer

	VE1120	VE1120AM
Detektor	PIR	PIR med AM
Signalhantering	V2E	
Räckvidd	20 m	
Optik	Elva HD-spegelridåer	
Minne	Ja	
Spänningsmatning	9 till 15 VDC (12 V nominell)	
Vpp rippel	2 V (vid 12 VDC)	
Uppstartningstid	25 s	60 s
Normal strömförbrukning	6,5 mA	10 mA
Strömförbrukning i larm	1,2 mA	3,8 mA
Max. ström (LED på)	11 mA	24 mA
Monteringshöjd	1,8 till 3,0 m	
Objektets rörelsehastighet	30 cm/s till 3 m/s	20 cm/s till 3 m/s
Larm (NC)/sabotagerelä egenskaper	80 mA, 30 VDC, resistivt	80 mA, 30 V DC
Bortbrytningskydd	Tillval	Ingår (ja)
AM-relä, egenskaper	—	80 mA vid 30 VDC max.
PIR-larm tid	3 s	

	VE1120	VE1120AM
Drifttemperatur	-10 till +55 °C	
Mått (H x B x D)	125×55×60 mm	125×65×60 mm
Relativ fuktighet	95 % max. icke kondenserande	
Vikt	150 g	
IP/IK-klassning	IP30 IK02	
Miljöklass	II	
Larmklass	3	

## Användarinstruktion

Informera användaren att inte skärma av detektorns bevakningsområde genom att placera föremål framför detektorn.

## Information om regler och föreskrifter

Tillverkare UTC Fire & Security Americas Corporation, Inc.  
1275 Red Fox Rd., Arden Hills, MN 55112-6943, USA  
Auktoriserat tillverkningsombud inom EU:  
UTC Fire & Security B.V. Kelvinstraat 7,  
6003 DH Weert, Nederländerna

Certifiering



2002/96/EG (WEEE-direktivet): Produkter som är markerade med denna symbol får ej kasseras som osorterat hushållsavfall inom Europeiska unionen. Lämna in produkten till din lokala återförsäljare då du köper ny utrustning eller kassera den i enlighet med de lokala föreskrifterna för avfallshantering. För mer information, besök: [www.recyclethis.info](http://www.recyclethis.info)

## Kontaktinformation

[www.utcfireandsecurity.com](http://www.utcfireandsecurity.com) eller [www.interlogix.com](http://www.interlogix.com)

Se [www.interlogix.com/customer-support](http://www.interlogix.com/customer-support) för kundtjänstfrågor



